

Schlüter® - BEKOTEC-THERM

Tarif illustré BT 24

Suisse · applicable au 1^{er} janvier 2024



2024



Tous les avantages de notre chauffage...

Économie d'énergie
Isolant thermique
Rapide
Chauffage et rafraîchissement
Résistant
Confortable
Simple
Économique
Fiable
Isolant acoustique
Convient aux personnes allergiques
Ambiance agréable
Étanche



... par le sol en résumé

Contenu	Page
Schlüter-BEKOTEC-THERM	4
Économiser de l'énergie	5
Pour votre bien-être	6
Avantages de Schlüter-BEKOTEC-THERM	8
Besoin d'aide	9
Schlüter-BEKOTEC-THERM – structure du système	10
Réglage de votre température confort	12
Schlüter-BEKOTEC-THERM-FRS/-RTB	14
Schlüter-BEKOTEC-THERM – nos solutions	16
Schlüter-BEKOTEC système P/PF	18
Le paquet de raccordement pour BEKOTEC-EN-P/-PF	20
Schlüter-BEKOTEC système F	22
Le paquet de raccordement pour BEKOTEC-EN-F	24
Le set de rénovation pour BEKOTEC-EN-F	25
Schlüter-BEKOTEC système FTS	26
Le paquet de raccordement pour BEKOTEC-EN-FTS	28
Schlüter-BEKOTEC système FK	30
Le paquet de raccordement pour BEKOTEC-EN-FK	32
Le set de rénovation pour BEKOTEC-EN-FK	33
Accessoires	34
Autres composants du système	52
Aide au calcul	56
Schlüter-BEKOTEC-THERM – en ligne	57
Légende	58
Conditions générales de vente	59





Schlüter®-BEKOTEC-THERM

Le plancher Thermo-Ceramic

Schlüter-BEKOTEC-THERM est la solution idéale pour la conception de planchers chauffants et/ou rafraîchissants. Notre technique de construction de revêtements comprend un nombre réduit d'éléments qui, en règle générale, sont mis en œuvre sur des chapes traditionnelles. Nos panneaux à plots garantissent un travail rapide sans produits chimiques spéciaux, permettant ainsi dans la plupart des cas la pose des revêtements céramiques le lendemain de la réalisation de la chape.

La structure innovante permet de réduire les tensions de la chape de manière modulaire entre les plots. Autre avantage : AUCUN joint de fractionnement dans la chape, AUCUNE déformation, peu de délais d'attente. De plus, aucune chape à haute résistance, ni aucun mortier à prise rapide ne sont nécessaires. Seuls nos composants et une chape de qualité CT/CA-C25-F4 sont à mettre en œuvre.

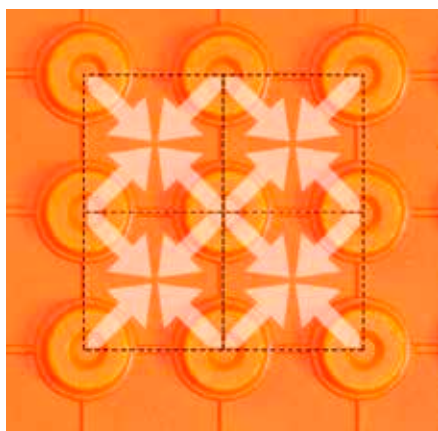

La structure innovante permet de réduire les tensions de la chape de manière modulaire entre les plots. Autre avantage : AUCUN joint de fractionnement dans la chape, AUCUNE déformation, peu de délais d'attente.

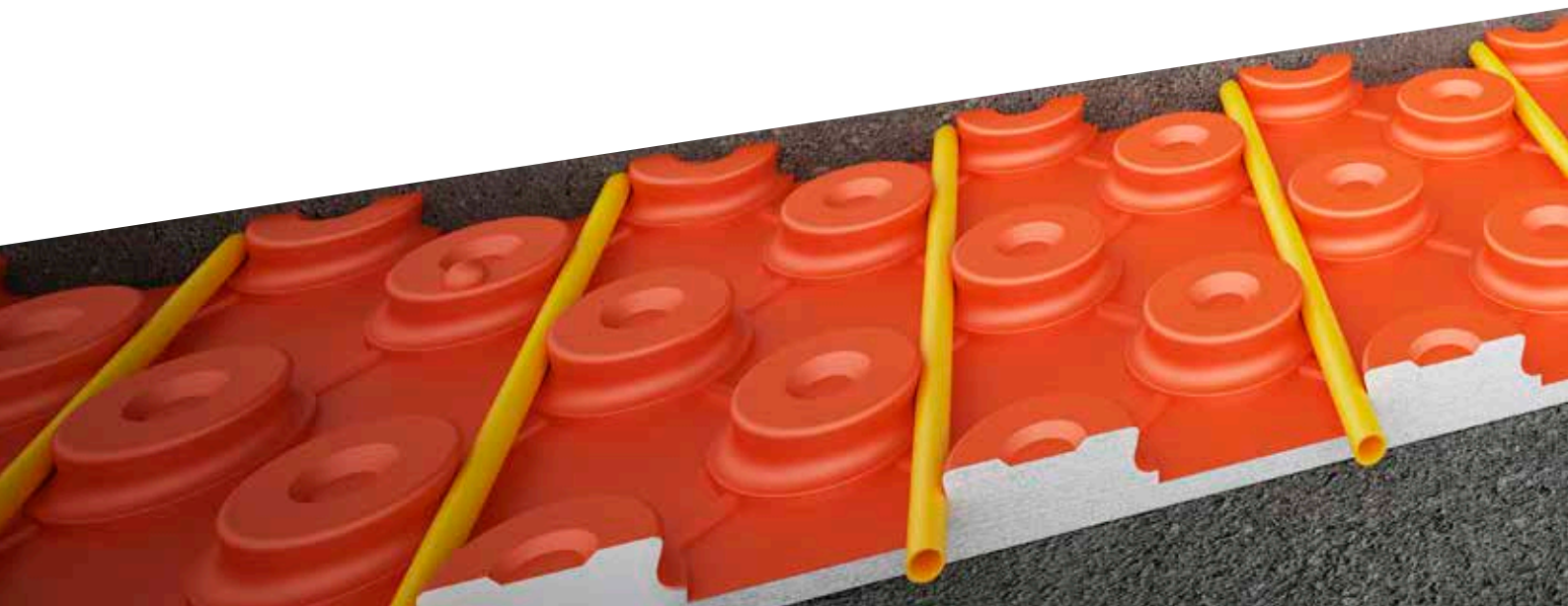

Économiser de l'énergie

Scientifiquement prouvé

Les constructions de chauffage sol avec Schlüter-BEKOTEC-THERM sont la solution idéale de chauffage et de rafraîchissement. Grâce à la faible masse du système, ce dernier réagit rapidement aux changements de température durant la journée, tout en garantissant un abaissement efficace et économique de la température pendant la nuit.

Une étude scientifique de l'ITG de Dresden (Institut pour l'équipement technique du bâtiment) a conclu : Schlüter-BEKOTEC-THERM permet une économie d'énergie allant jusqu'à 9,5% en comparaison avec les systèmes de chauffage par le sol traditionnels.

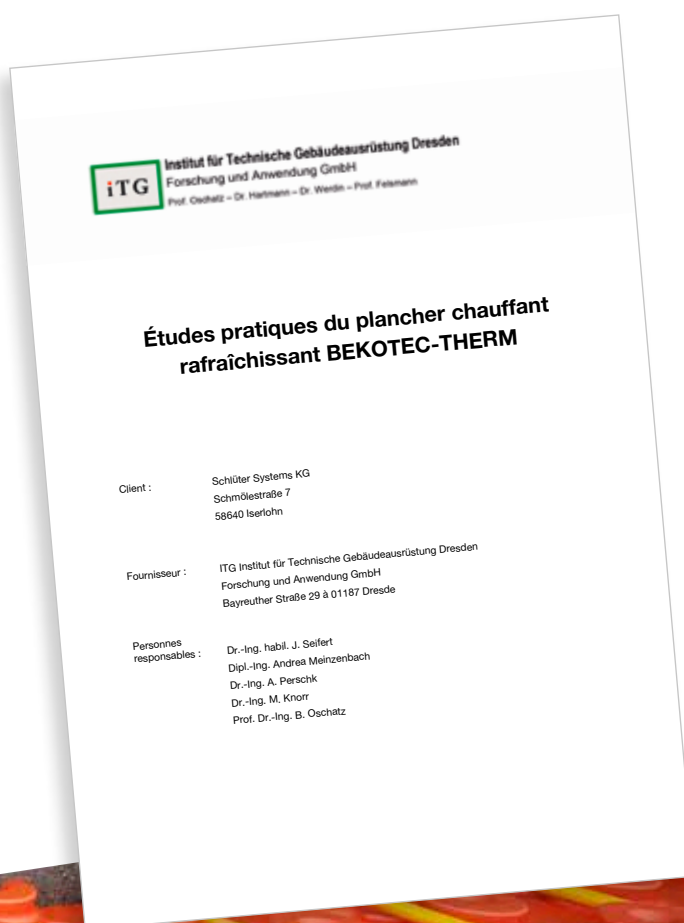

CONSULTEZ NOTRE SITE :

BEKOTEC-THERM.COM



Pour votre bien-être

Chauffage par temps froid ...

Schlüter-BEKOTEC-THERM est un système de faible épaisseur. La chape à réchauffer étant ainsi particulièrement mince, le système se contente de faibles températures de départ. Il est ainsi parfaitement adapté aux sources d'énergie renouvelables, comme p. ex. les pompes à chaleur. Il permet d'économiser nos ressources, de préserver notre environnement et, à long terme, d'économiser de l'argent.

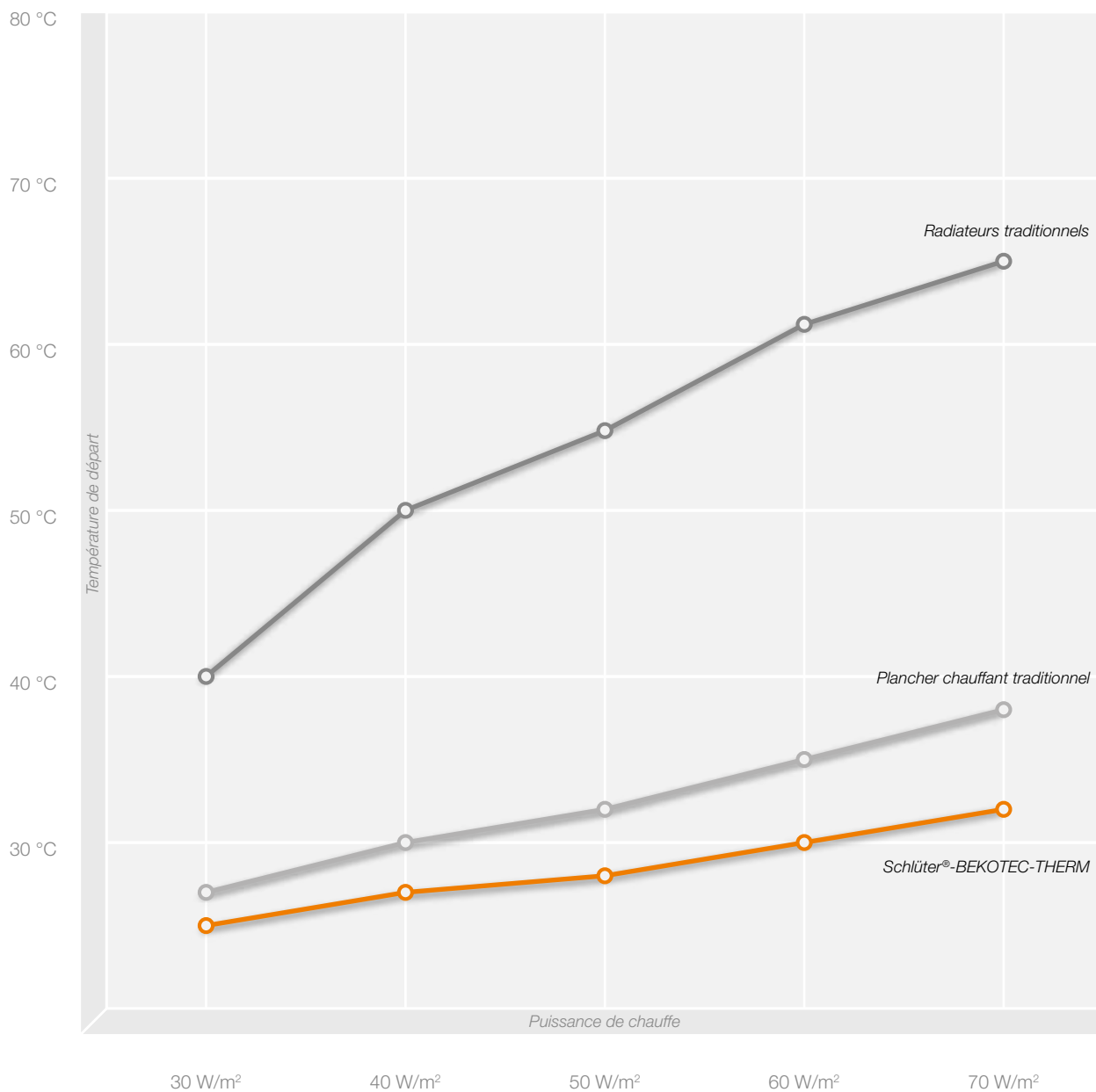
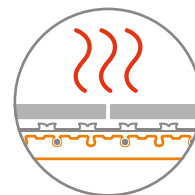

... et rafraîchissement par temps chaud

Vous disposez d'une pompe à chaleur dotée d'une fonction de rafraîchissement ? Les faibles températures de départ (rafraîchissement) de BEKOTEC-THERM vous permettent un rafraîchissement efficace de vos pièces – sans système de climatisation coûteux ou autre technique supplémentaire. Ainsi vous maintenez des températures agréablement fraîches dans vos pièces même par températures extérieures élevées.

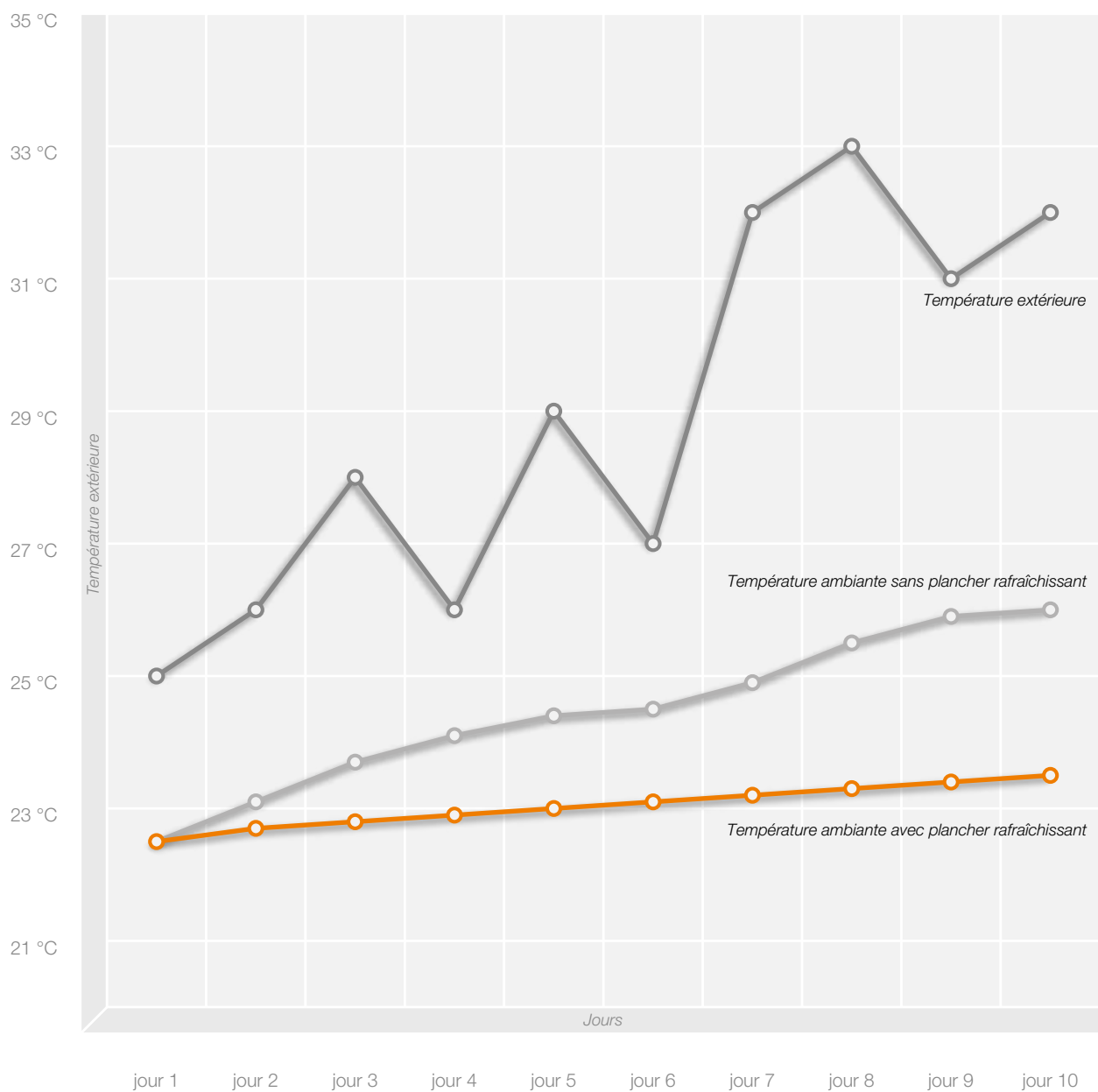
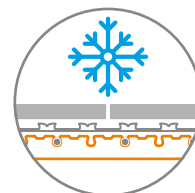

Les valeurs indiquées dans les diagrammes sont données à titre indicatif.



Avantages de Schlüter®-BEKOTEC-THERM

Laissez-vous séduire



Simple

La pose de Schlüter-BEKOTEC-THERM ne nécessite ni de composants complexes ni de produits chimiques coûteux. Une technique simple et qui a fait ses preuves depuis plusieurs décennies. 7 jours après la pose du revêtement céramique, vous pouvez commencer à chauffer la chape. En fonction de la température de départ, la phase de montée en température ne dure que 2 à 3 jours (vous commencez à 25 °C, avec une augmentation quotidienne de 5 °C max., jusqu'à l'obtention de la température finale de départ).



Fiable

Vous prévoyez la pose d'un revêtement céramique ? Parfait ! Puisqu'avec BEKOTEC-THERM les revêtements céramiques ne craignent aucune fissure, et ce, à partir d'un format de carreaux de 5 x 5 cm sans limite de format supérieur. Ainsi, les grands formats tendance sont posés en toute sécurité. Autre avantage : BEKOTEC-THERM est pratiquement libre de toute déformation / flexion – les fissures dans les joints au niveau des plinthes sont du passé.



Rapide

En utilisant une chape traditionnelle en ciment et des revêtements céramiques, il n'y a pas lieu de mesurer ou d'atteindre une humidité résiduelle. Vous pouvez poser votre céramique dès que la chape est accessible à la marche. Et ce, sans employer de produits chimiques spéciaux et coûteux. Votre client emménage 28 jours plus tôt, économisant ainsi du temps et de l'argent.



Facile

Le système BEKOTEC-THERM ne nécessite aucun joint de dilatation ou similaire dans la chape (à l'exception des séparations entre bâtiments – joints de construction). De ce fait, les joints de fractionnement du revêtement se positionnent librement, dans le respect des règles en vigueur. Un résultat final qui séduit par l'absence de coupures indésirables dans le carrelage.



Durable

Grâce à sa faible épaisseur, le système BEKOTEC-THERM fonctionne avec des températures de départ particulièrement basses. Il est ainsi la solution idéale pour une utilisation avec des pompes à chaleur modernes et durables. Autre avantage : la chape nécessaire étant moins épaisse qu'avec des systèmes traditionnels, BEKOTEC-THERM est plus économique en matières premières, telles que le sable et le ciment, réduisant ainsi significativement l'empreinte écologique.



Système fiable

La mise en œuvre du système BEKOTEC-THERM, en adéquation avec votre projet, assure la bonne tenue de votre revêtement de sol. Le système permet de supporter une résistance élevée à la charge et d'éviter les fissurations dans le revêtement en céramique, pierre naturelle ou artificielle.

Pour ce faire, veiller à respecter les indications de mise en œuvre des fiches techniques ainsi que les recommandations de Schlüter-Systems.

Vous avez des questions ? Notre service technique est à votre écoute !

e-mail : info@schlueder.de

Besoin d'aide

Nous sommes à votre écoute

Conseil technique

Pour toutes les questions techniques, vous pouvez compter sur l'assistance efficace de nos spécialistes. Ils soumettront un projet personnalisé incluant les informations nécessaires à l'intervention des différents corps de métiers.

Schlüter-BEKOTEC-THERM est testé et autorisé pour l'utilisation avec de nombreux mortiers-colles, chapes légères et matériaux en vrac avec liant. En fonction du projet de construction, des informations et examens supplémentaires peuvent être nécessaires.

Calcul des besoins thermiques

Nous disposons d'un logiciel qui nous permet de déterminer les besoins calorifiques du bâtiment et des différentes pièces à partir des plans et des caractéristiques thermiques qui nous sont communiqués.

Documents d'appel d'offres

En fonction de la conception technique du système BEKOTEC-THERM, nous sommes en mesure d'élaborer et de mettre à disposition des documents d'appels d'offres adaptés.

Assistance-conseil

Pour toute assistance technique sur chantier – même au-delà de BEKOTEC-THERM – nos conseillers techniques se tiennent à votre disposition sur rendez-vous.

Formations proposées par Schlüter-Systems

Nous proposons aux artisans et revendeurs des formations spécialement adaptés au système BEKOTEC-THERM. Pour plus d'informations, n'hésitez pas à nous contacter !



Schlüter®-BEKOTEC-THERM

La structure du système

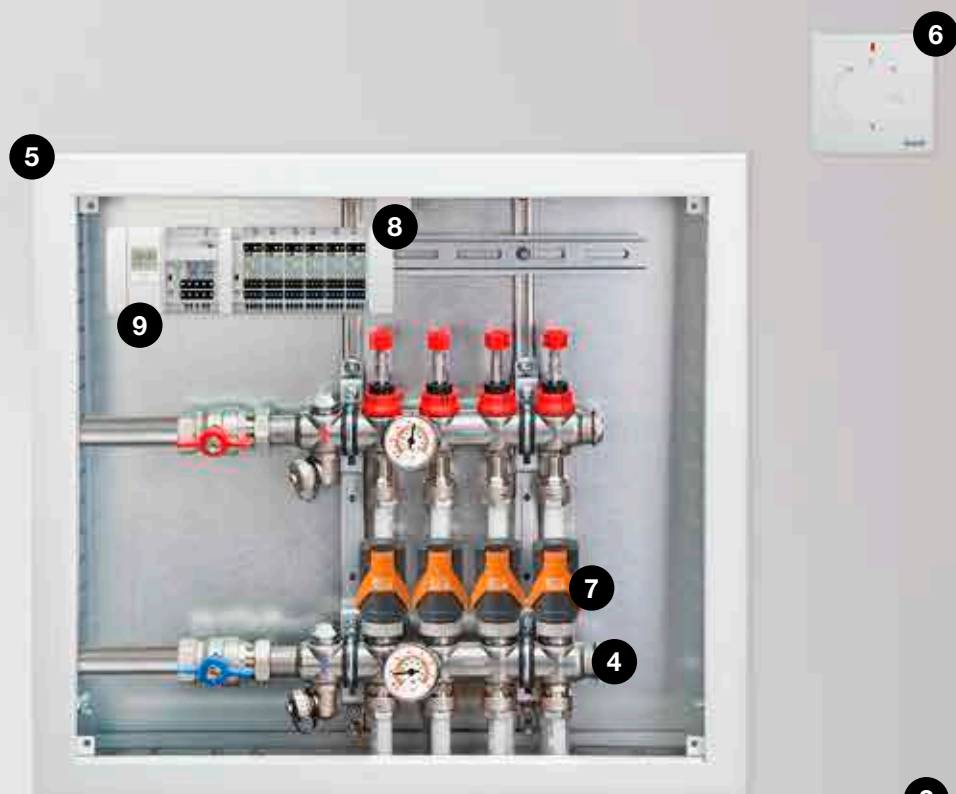

Composants du système

Disponible pour tous les systèmes BEKOTEC

- Schlüter®-BEKOTEC-EN**
Panneau à plots pour chape, pour la fixation des tubes de chauffage Schlüter
- Schlüter®-BEKOTEC-BRS**
Bande périphérique pour chape
- Schlüter®-BEKOTEC-THERM-HR**
Tube de chauffage
- Schlüter®-BEKOTEC-THERM-HV**
Collecteur de circuits de chauffage en acier inoxydable avec accessoires de raccordement
- Schlüter®-BEKOTEC-THERM-VS**
Coffret pour collecteur
- Schlüter®-BEKOTEC-THERM-ER**
Capteur de température ambiante
- Schlüter®-BEKOTEC-THERM-EAHB**
Électrovanne
- Schlüter®-BEKOTEC-THERM-EBC**
Module de base 'Control' avec module de raccordement
- Schlüter®-BEKOTEC-THERM-EET**
Timer / Horloge (en option)
- Schlüter®-DITRA**
Étanchéité composite, désolidarisation, égalisation de la pression de vapeur, répartition de la chaleur

Pour d'autres
composants
du système,
voir page 52.



Réglage de votre température confort

Technique de régulation modulable en trois étapes



1.1 Capteur de température ambiante, radio

OU



1.2 Capteur de température ambiante, filaire



2.1 Module de base 'Control'



2.2 Timer/Horloge

1

1.1

ER/WL – Capteur de température ambiante, radio

Capteur de température ambiante, à commande radio, pour la régulation de température. L'appareil transmet par radio la température ambiante mesurée et la température de consigne au module de raccordement EAR/WL.

1.2

ER – Capteur de température ambiante, filaire

Capteur de température ambiante, à raccordement filaire, pour la régulation de la température. L'appareil transmet la température ambiante mesurée et la température de consigne au module de raccordement EAR.

2

2.1

EBC – Module de base 'Control'

Module de base pour le fonctionnement de la régulation de température. C'est au module de base 'Control' que se raccordent les modules de raccordement des capteurs de température ambiante à commande radio et/ou à raccordement filaire. Il facilite aussi la réalisation d'installations mixtes et les montages ultérieurs. Par le biais des modules de raccordement respectifs, il alimente les capteurs de température ambiante filaires en très basse tension de sécurité 5 V et pilote les électrovannes en 230 V.

2.2

EET – Timer/Horloge

L'unité de Timer optionnelle EET sert à la commande par horloge de l'abaissement de température. Le Timer sera déconnecté pour la programmation manuelle avant d'être reconnecté sur le module de base 'Control'. Les phases d'abaissement prennent en compte un abaissement de 4 °C de la température.

Grâce à la réactivité de régulation élevée du plancher Thermo-Ceramic BEKOTEC-THERM, l'unité de Timer satisfait aux exigences gain d'énergie (EnEV) pour des systèmes à réactivité rapide.



2.3 Module de raccordement, radio



3.1 Électrovannes EAHB



OU



OU



2.4 Module de raccordement, filaire



3.2 Électrovannes ESA

2.3

EAR/WL – Module de raccordement, radio

Module pour le raccordement de 2 ou 6 capteurs de température ambiante radio ER/WL. Les modules de raccordement peuvent être combinés par simple embrochage, permettant ainsi d'adapter ou d'étendre tout simplement le nombre de pièces/de circuits de chauffage à réguler et les électrovannes correspondantes. Il est possible d'affecter 4 électrovannes par canal du module de raccordement. Même une combinaison avec les modules de raccordement filaires EAR est possible.

2.4

EAR – Module de raccordement, filaire

Module pour le raccordement de 2 ou 6 capteurs de température ambiante filaires ER. Les modules de raccordement peuvent être combinés par simple embrochage, permettant ainsi d'adapter ou d'étendre tout simplement le nombre de pièces/de circuits de chauffage à réguler et les électrovannes correspondantes. Il est possible d'affecter 4 électrovannes par canal du module de raccordement. Une combinaison avec les modules de raccordement radio EAR/WL est possible.

3

3.1

EAHB – Électrovanne

Les électrovannes EAHB permettent un équilibrage hydraulique adaptatif, assurant ainsi une efficacité énergétique optimale, en fonction de la température de départ et de retour du circuit de chauffage.

3.2

ESA – Électrovanne

Les électrovannes ESA régulent de manière classique le débit sur les différentes vannes de retour du collecteur de chauffage, en fonction du thermostat d'ambiance. L'équilibrage hydraulique s'effectue de manière statique au niveau du collecteur.



Schlüter®-BEKOTEC-THERM-FRS

La température de départ optimale pour votre habitation

Vous souhaitez rénover plusieurs pièces ou tout une habitation afin d'y intégrer un plancher chauffant ? Et ce, sans être obligé de modifier l'installation de chauffage existante ?

Schlüter-BEKOTEC-THERM-FRS est alors la solution idéale. Le système permet le raccordement de BEKOTEC-THERM à un système traditionnel de chauffage sans intervention sur les installations techniques.

Notre station de régulation de maintien réduit la température de départ pour BEKOTEC-THERM et assure, grâce à la pompe à haut rendement intégrée, l'alimentation optimale de tous les circuits de chauffage, sans surcharger l'installation de chauffage existante. Avec nos collecteurs de circuits de chauffage et nos coffrets pour collecteurs, voici la solution idéale pour les projets de rénovation effectués dans les bâtiments existants.

Simple comme bonjour !

Grâce à notre système intelligent Schlüter-BEKOTEC-THERM-FRS, la réalisation d'un plancher chauffant se fait pratiquement partout.

Pour la conception
de votre projet,
nous sommes
à votre écoute !

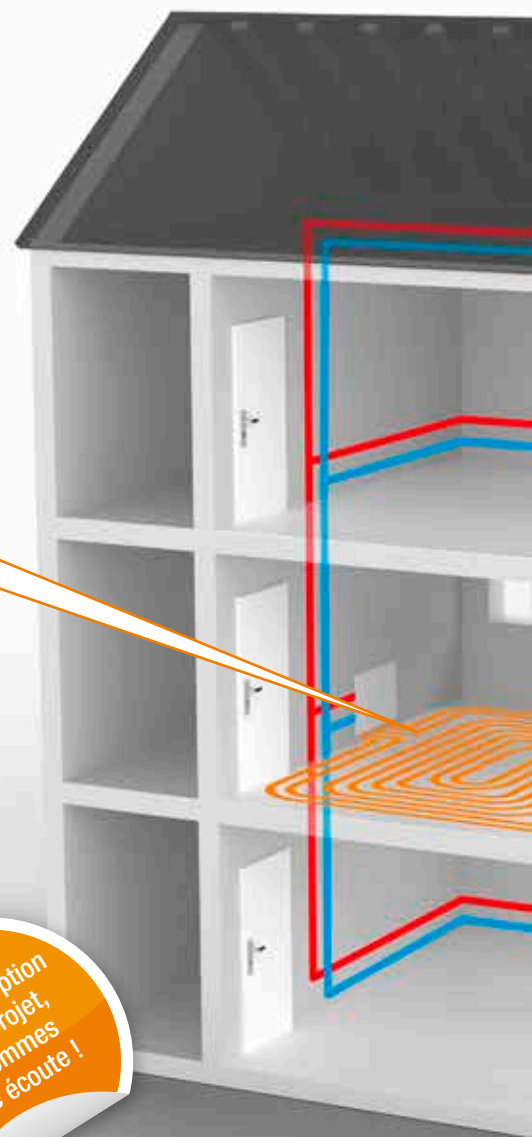

Schlüter®-BEKOTEC-THERM-RTB

La solution idéale pour chauffer des pièces individuelles

Vous souhaitez rénover des pièces individuelles et profiter du confort d'un plancher chauffant dans des pièces jusqu'à présent munies de radiateurs traditionnels ? Optez donc pour notre vanne de limitation de la température de retour Schlüter-BEKOTEC-THERM-RTB. Elle limite les températures élevées de départ de votre installation de chauffage existante en vue de les adapter à BEKOTEC-THERM.

Dans les bâtiments existants aux besoins calorifiques élevés, vous réalisez – grâce à la vanne de limitation de la température de retour en combinaison avec le radiateur existant – un réchauffement agréable de votre sol.

Dans les bâtiments existants aux besoins calorifiques moyens ou faibles, vous profiterez – grâce à la vanne de limitation de la température de retour à régulation de la température ambiante – d'un plancher chauffant autonome éliminant toute nécessité d'un radiateur supplémentaire.



Combinaison parfaite !

Notre plancher chauffant s'adapte parfaitement à votre installation de chauffage existante.

Tout est sous contrôle !

Schlüter-BEKOTEC-THERM-RTB réduit automatiquement et sans énergie auxiliaire supplémentaire la température de retour de votre nouveau plancher chauffant.

Utilisation isolée !

Posez ultérieurement votre nouveau plancher chauffant – même dans des pièces individuelles.



Schlüter®-BEKOTEC-THERM

Bâtiment neuf ou rénovation :
La solution adéquate pour tous les besoins



L'isolé

Schlüter®-BEKOTEC-EN-P/-PF

Isolation intégrée (DEO 033) permettant l'utilisation dans des espaces aux exigences de protection thermique, comme p. ex. sur les dalles de plancher.

- ✓ Hauteur de structure : 52–69 mm (hors natte de désolidarisation DITRA)
- ✓ Isolation thermique intégrée, possibilité de combinaison avec un isolant supplémentaire
- ✓ Poids par unité de surface à partir de 57 kg/m²
- ✓ Pas de pose 75 mm
- ✓ Puissance de chauffe jusqu'à 100 W/m²

Plus d'infos à partir de la page 18

Le passe-partout

Schlüter®-BEKOTEC-EN-F

Structure universelle permettant l'emploi avec ou sans isolation (contre les bruits de chocs). Faible épaisseur, idéale pour les projets de construction et de rénovation.

- ✓ Hauteur de structure : 31–48 mm (hors natte de désolidarisation DITRA)
- ✓ Sans isolation, possibilité de combinaison avec un isolant
- ✓ Poids par unité de surface à partir de 57 kg/m²
- ✓ Pas de pose 75 mm
- ✓ Puissance de chauffe jusqu'à 100 W/m²

Plus d'infos à partir de la page 22

Info

Céramique et pierre naturelle

Si vous souhaitez poser de la céramique ou de la pierre naturelle, une désolidarisation avec DITRA, DITRA-HEAT ou DITRA-DRAIN est requise.

Parquet, stratifié et moquette

En cas de pose de parquet, stratifié ou moquette, veuillez observer les indications de mise en œuvre que vous trouverez dans nos fiches produits.



SYSTÈME FTS

à partir de 31 mm

Le silencieux

Schlüter®-BEKOTEC-EN-FTS

Notre système vous permet d'atteindre une amélioration de l'isolation contre les bruits de chocs jusqu'à 25 dB selon la norme DIN EN ISO 10140-1.

- ✓ Hauteur de structure : 31–43 mm (hors natte de désolidarisation DITRA)
- ✓ Isolation phonique intégrée
- ✓ Poids par unité de surface à partir de 52 kg/m²
- ✓ Pas de pose 50 mm
- ✓ Puissance de chauffe jusqu'à 100 W/m²

Plus d'infos à partir de la page 26



SYSTÈME FK

à partir de 20 mm

Aussi sous forme de set

Le poids léger

Schlüter®-BEKOTEC-EN-FK

Pour réduire le plus possible le poids du système, optez pour notre structure la plus légère et la plus fine. Pour plus d'informations sur une réduction supplémentaire du poids, n'hésitez pas à nous contacter.

- ✓ Hauteur de structure : 20–27 mm (hors natte de désolidarisation DITRA)
- ✓ Collé sur le support
- ✓ Poids par unité de surface à partir de 40 kg/m²
- ✓ Pas de pose 50 mm
- ✓ Puissance de chauffe jusqu'à 100 W/m²

Plus d'infos à partir de la page 30

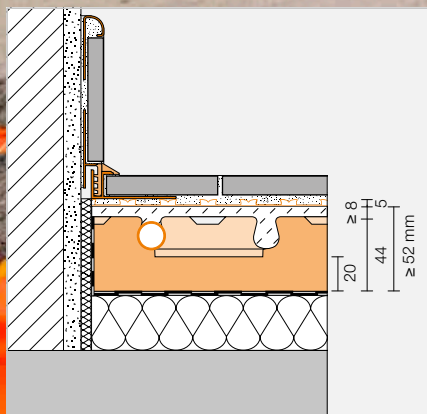

Schlüter®-BEKOTEC-EN-P/-PF

L'isolé

Caractéristiques techniques du système

Épaisseur du système (DITRA inclus)	57–74 mm
Épaisseur des panneaux à plots	44 mm
Recouvrement de la chape	8–25 mm
Diamètre de tube	16 x 2 mm
Pas de pose	75 150 225 300 mm
Longueurs de tubes de chauffage	13,33 6,66 4,44 3,33 m/m ²
Puissance max. de chauffe (VT 40 °C / RT 20 °C)*	140 100 60 40 W/m ²
Poids min. par unité de surface	57 kg/m ²
Volume min. de la chape	28,5 l/m ²
Charge utile max.	jusqu'à 5 kN/m ²

* VT = température de départ / RT = température ambiante

Caractéristiques techniques du panneau à plots pour chape

Surface utile	75,5 x 106 cm = 0,8 m ²
Renseignements sur l'isolation	DE0 033 intégré / valeur U 1,650 W/m ² K

Remarque :

Pour la pose de céramique ou de pierre naturelle, coller tout d'abord la natte de désolidarisation Schlüter-DITRA sur la chape. La pose peut intervenir dès que la chape est accessible à la marche (chape en sulfate de calcium : humidité résiduelle < 2 %).

Tenir compte des indications de nos fiches produits 6.1 et 9.1. Pour de plus amples informations, veuillez consulter notre manuel technique.

Panneau à plots pour chape

Schlüter®-BEKOTEC-EN-P/-PF

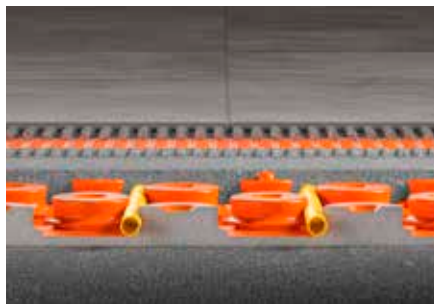
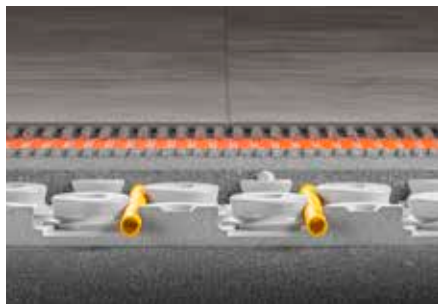

Schlüter-BEKOTEC-EN-P/-PF est un panneau à plots permettant la mise en place des tubes de chauffage Schlüter Ø 16 mm. Son système d'assemblage à emboîtement permet une liaison simple, propre et efficace. Les plots garantissent la fixation du tube en respectant l'écartement prédéfini (par pas de 75 mm). Le respect d'un recouvrement minimal de 8 mm (max. 25 mm), l'utilisation d'une chape courante CT-C25-F4 (ZE 20) ou CA-C25-F4 (AE 20) ainsi que l'emploi de tubes de chauffage BEKOTEC-THERM-HR garantissent que les revêtements céramiques et en pierre naturelle utilisés dans le système ne craignent aucune fissure. Concernant les recouvrements et conceptions pour tout autre revêtement, veuillez consulter notre manuel technique.

Schlüter®-BEKOTEC-EN-P

Panneau à plots pour chape sans film de recouvrement

Art.-No.	CHF / m ²	P (u.)
EN 2520 P	22,04	20

Unité de livraison minimale = 1 panneau (0,8 m²)

Remarque :

Matériau : polystyrène (EPS 033, DEO = isolation pour chape sans exigence relative à l'isolation phonique). Convient pour des chapes traditionnelles non liquides (chape ciment).

Schlüter®-BEKOTEC-EN-PF

Panneau à plots pour chape avec film de recouvrement

Art.-No.	CHF / m ²	P (u.)
EN 1520 PF	26,49	20

Unité de livraison minimale = 1 panneau (0,8 m²)

Remarque :

Matériau : polystyrène (EPS 033, DEO = isolation pour chape sans exigence relative à l'isolation phonique). Avec film de recouvrement en polystyrène, adaptée aux chapes autolissantes (p. ex. en sulfate de calcium).

Bandes périphériques pour chape :

EN 2520 P: BRS 810 / BRSK 810 / BRS 808 KF / BRS 808 KSF
EN 1520 PF: BRS 808 KF / BRS 808 KSF (voir page 34)

Tube de chauffage

Schlüter®-BEKOTEC-THERM-HR



Schlüter-BEKOTEC-THERM-HR est un tube de chauffage à 5 couches en polymère de haute qualité (PE-RT), muni d'une séparation centrale contre la diffusion d'oxygène. Le tube extrêmement souple et conforme à la norme DIN 16833 est spécialement adapté à la pose dans les panneaux à plots BEKOTEC. La barrière anti-oxygène est certifiée conformément à la norme DIN 4726 et est continuellement contrôlée.

Nos systèmes sont testés selon la norme DIN-EN 1264.

Schlüter®-BEKOTEC-THERM-HR

Tube de chauffage 16 x 2 mm pour EN-P et EN-PF

L (m)	Art.-No.	CHF / m	P (rouleau)
70	BTHR 16 RT 70	2,33	7
120	BTHR 16 RT 120	2,33	7
200	BTHR 16 RT 200	2,31	7
600	BTHR 16 RT 600	2,31	4

Panneau de compensation

Schlüter®-BEKOTEC-ENR



Schlüter-BEKOTEC-ENR est un panneau de compensation permettant d'optimiser les chutes pour les zones de bordure et les passages (par ex. portes, niches) dans lesquels aucun tube de chauffage n'est posé. Il est également possible de l'utiliser devant les collecteurs de chauffage pour faciliter le départ des tuyaux de chauffage.

Schlüter®-BEKOTEC-ENR

Panneau de compensation pour EN-P et EN-PF

Art.-No.	CHF / u.	P (u.)
ENR 1520 P	2,61	20

Surface utile : 30,5 x 45,5 cm = 0,14 m²



Le paquet de raccordement

Tous les éléments de raccord pour Schlüter®-BEKOTEC-EN-P/-PF



Notre paquet de raccordement comprend l'ensemble des produits nécessaires au raccordement des circuits de chauffage Schlüter-BEKOTEC-THERM à l'installation de chauffage. Outre le collecteur en acier inoxydable avec thermomètre, vous y trouverez des raccords à bague de serrage, des pattes coudées et des électrovannes. Vous trouverez tout ce dont vous aurez besoin, dans un emballage adapté aux chantiers et limitant les déchets excessifs.

Contenu paquet



- ✓ Collecteurs en acier inox. avec thermomètre (pour plus d'infos voir p. 38)
- ✓ Raccords à bague de serrage
- ✓ Pattes coudées
- ✓ Attaches pour panneaux à plots
- ✓ Électrovannes (plus d'infos voir page 47)

Paquet de raccordement Schlüter®-BEKOTEC

Composants de raccordement pour BEKOTEC-EN-P/-PF

Description	Art.-No.	CHF / Set	P (set)
pour 2 circuits de chauffage, tube Ø 16 mm	BT 2 AS 16	374,64	5
pour 3 circuits de chauffage, tube Ø 16 mm	BT 3 AS 16	499,98	5
pour 4 circuits de chauffage, tube Ø 16 mm	BT 4 AS 16	636,60	5
pour 5 circuits de chauffage, tube Ø 16 mm	BT 5 AS 16	774,62	5
pour 6 circuits de chauffage, tube Ø 16 mm	BT 6 AS 16	908,43	5
pour 7 circuits de chauffage, tube Ø 16 mm	BT 7 AS 16	1045,03	5
pour 8 circuits de chauffage, tube Ø 16 mm	BT 8 AS 16	1183,06	5
pour 9 circuits de chauffage, tube Ø 16 mm	BT 9 AS 16	1316,85	5
pour 10 circuits de chauffage, tube Ø 16 mm	BT 10 AS 16	1454,17	5
pour 11 circuits de chauffage, tube Ø 16 mm	BT 11 AS 16	1591,49	5
pour 12 circuits de chauffage, tube Ø 16 mm	BT 12 AS 16	1725,29	5

Remarque :

Le raccordement au réseau de chauffage peut nécessiter un robinet à boisseau sphérique devant faire l'objet d'une commande séparée (voir page 48).

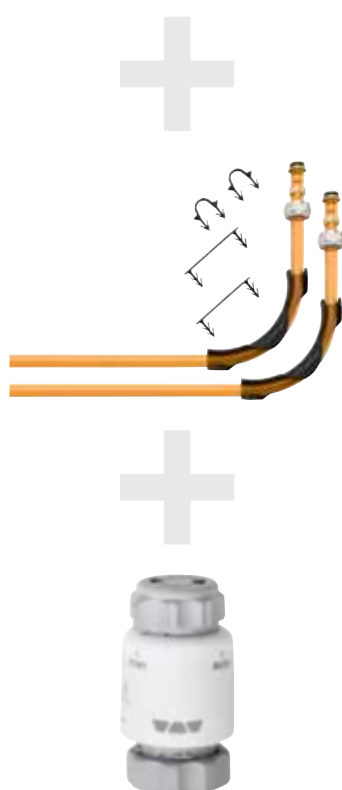



Schlüter-Systems



ACCESSOIRES

SYSTÈME FK

SYSTÈME FTS

SYSTÈME F

SYSTÈME P/PF



Schlüter®-BEKOTEC-EN-F

Le passe-partout

Caractéristiques techniques du système

Épaisseur du système (DITRA inclus)	36–53 mm
Épaisseur des panneaux à plots	23 mm
Recouvrement de la chape	8–25 mm
Diamètre de tube	14 x 2 mm
Pas de pose	75 150 225 300 mm
Longueurs de tubes de chauffage	13,33 6,66 4,44 3,33 m/m ²
Puissance max. de chauffe (VT 40 °C / RT 20 °C)*	130 90 50 40 W/m ²
Poids min. par unité de surface	57 kg/m ²
Volume min. de la chape	28,5 l/m ²
Charge utile max.	jusqu'à 5 kN/m ²

* VT = température de départ / RT = température ambiante

Caractéristiques techniques du panneau à plots pour chape

Surface utile	120 x 90 cm = 1,08 m ²
Renseignements sur l'isolation	DEO / DES possible, pour plus de détails, voir le manuel technique

Remarque :

Pour la pose de céramique ou de pierre naturelle, coller tout d'abord la natte de désolidarisation Schlüter-DITRA sur la chape. La pose peut intervenir dès que la chape est accessible à la marche (chape en sulfate de calcium : humidité résiduelle < 2 %). Tenir compte des indications de nos fiches produits 6.1 et 9.2. Pour de plus amples informations, veuillez consulter notre manuel technique.

Panneau à plots pour chape

Schlüter®-BEKOTEC-EN-F

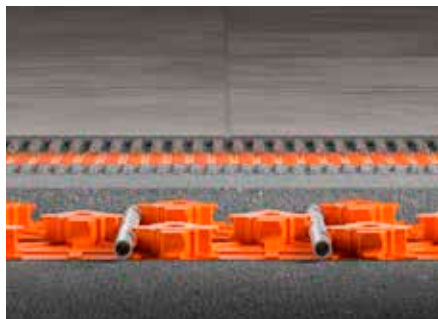

Schlüter-BEKOTEC-EN-F est un panneau à plots pour chape réalisé par emboutissage à partir d'une plaque en polystyrène, résistant à la pression, et prévu pour la fixation des tubes de chauffage Schlüter (Ø 14 mm). L'assemblage des panneaux BEKOTEC s'effectue par superposition et emboîtement d'une rangée de plots. Les plots garantissent la fixation du tube en respectant l'écartement prédéfini (par pas de 75 mm). Le respect d'un recouvrement minimal de 8 mm (max. 25 mm), l'utilisation d'une chape courante CT-C25-F4 (ZE 20) ou CA-C25-F4 (AE 20) ainsi que l'emploi de tubes de chauffage BEKOTEC-THERM-HR garantissent que les revêtements céramiques et en pierre naturelle utilisés dans le système ne craignent aucune fissure. Concernant les recouvrements et conceptions pour tout autre revêtement, veuillez consulter notre manuel technique.

Schlüter®-BEKOTEC-EN 23 F

Panneau à plots pour chape

Art.-No.	CHF / m ²	P (u.)
EN 23 F	20,76	20

Unité de livraison minimale = 1 panneau (1,08 m²)

Remarque :

Le système BEKOTEC-EN-F peut être installé avec une isolation phonique ou thermique. Pour vous renseigner sur les différentes versions, veuillez consulter notre manuel technique.

Bandes périphériques pour chape :

Pour les dalles à plots EN 23 F, utiliser la bande périphérique BRS 808 KSF (voir page 34).

Tube de chauffage

Schlüter®-BEKOTEC-THERM-HR



Schlüter-BEKOTEC-THERM-HR est un tube de chauffage à 5 couches en polymère de haute qualité (PE-RT), muni d'une séparation centrale contre la diffusion d'oxygène. Le tube extrêmement souple et conforme à la norme DIN 16833 est spécialement adapté à la pose dans les panneaux à plots BEKOTEC. La barrière anti-oxygène est certifiée conformément à la norme DIN 4726 et est continuellement contrôlée.

Schlüter®-BEKOTEC-THERM-HR

Tube de chauffage 14 x 2 mm pour EN 23 F

L (m)	Art.-No.	CHF / m	P (rouleau)
70	BTHR 14 RT 70	2,27	7
120	BTHR 14 RT 120	2,27	7
200	BTHR 14 RT 200	2,23	7
600	BTHR 14 RT 600	2,23	4

Nos systèmes sont testés selon la norme DIN-EN 1264.

Panneau de compensation

Schlüter®-BEKOTEC-ENFG



Le panneau lisse Schlüter-BEKOTEC-ENFG se monte dans la zone du collecteur afin de faciliter le montage des tubes de chauffage dans le coffret pour collecteur. Le panneau en polystyrène est fixé sous le panneau à plots à l'aide de la bande adhésive double face fournie (6 m).

Schlüter®-BEKOTEC-ENFG

Set de compensation pour EN 23 F

Art.-No.	CHF / Set	P (set)
ENFG	32,35	10

Surface utile : 127,5 x 97,5 cm = 1,24 m²

Contenu du set :

1 panneau de compensation
6 m adhésif double face



Le paquet de raccordement

Tous les éléments de raccord pour Schlüter®-BEKOTEC-EN-F



Notre paquet de raccordement comprend l'ensemble des produits nécessaires au raccordement des circuits de chauffage Schlüter-BEKOTEC-THERM à l'installation de chauffage. Outre le collecteur en acier inoxydable avec thermomètre, vous y trouverez des raccords à bague de serrage, des pattes coudées et des électrovannes. Vous trouverez tout ce dont vous aurez besoin, dans un emballage adapté aux chantiers et limitant les déchets excessifs.

Contenu paquet



- ✓ Collecteurs en acier inox. avec thermomètre (pour plus d'infos voir p. 38)
- ✓ Raccords à bague de serrage
- ✓ Pattes coudées
- ✓ Électrovannes (plus d'infos voir page 47)

Paquet de raccordement Schlüter®-BEKOTEC

Composants de raccordement pour BEKOTEC-EN-F

Description	Art.-No.	CHF / Set	P (set)
pour 2 circuits de chauffage, tube Ø 14 mm	BT 2 AS 14	363,36	5
pour 3 circuits de chauffage, tube Ø 14 mm	BT 3 AS 14	499,98	5
pour 4 circuits de chauffage, tube Ø 14 mm	BT 4 AS 14	633,78	5
pour 5 circuits de chauffage, tube Ø 14 mm	BT 5 AS 14	767,58	5
pour 6 circuits de chauffage, tube Ø 14 mm	BT 6 AS 14	901,37	5
pour 7 circuits de chauffage, tube Ø 14 mm	BT 7 AS 14	1039,39	5
pour 8 circuits de chauffage, tube Ø 14 mm	BT 8 AS 14	1176,01	5
pour 9 circuits de chauffage, tube Ø 14 mm	BT 9 AS 14	1309,81	5
pour 10 circuits de chauffage, tube Ø 14 mm	BT 10 AS 14	1443,61	5
pour 11 circuits de chauffage, tube Ø 14 mm	BT 11 AS 14	1577,40	5
pour 12 circuits de chauffage, tube Ø 14 mm	BT 12 AS 14	1711,21	5

Remarque :

Le raccordement au réseau de chauffage peut nécessiter un robinet à boisseau sphérique devant faire l'objet d'une commande séparée (voir page 48).



Le set de rénovation

Tous les composants pour Schlüter®-BEKOTEC-EN-F

Notre set de rénovation BEKOTEC comprend 13 m² de notre panneau à plots EN 23 F, le tube de chauffage correspondant Ø 14 mm (70 m), 2 raccords à bague de serrage ainsi qu'une vanne de limitation de la température de retour avec façade blanche en plastique.

Contenu set

- ✓ **Panneaux à plots BEKOTEC (12 unités), surface totale : 12,96 m²**
- ✓ **Tube de chauffage Schlüter Ø 14 mm, 70 m**
- ✓ **Vanne de limitation de la température de retour**
- ✓ **Raccords à bague de serrage**

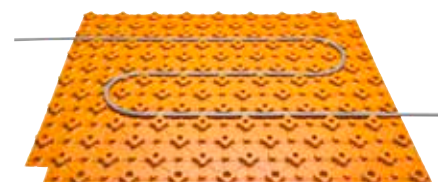

Set de rénovation Schlüter®-BEKOTEC

Composants de système pour BEKOTEC-EN-F

Art.-No.	CHF / Set	P (set)
BT EN 23 F S1	640,82	5

Remarque :

Le raccordement au réseau de chauffage peut nécessiter un embout de raccordement devant faire l'objet d'une commande séparée (voir page 37).

La bande périphérique ne fait pas partie du set de rénovation. À commander séparément, le choix est en fonction de la chape utilisée (voir page 34).

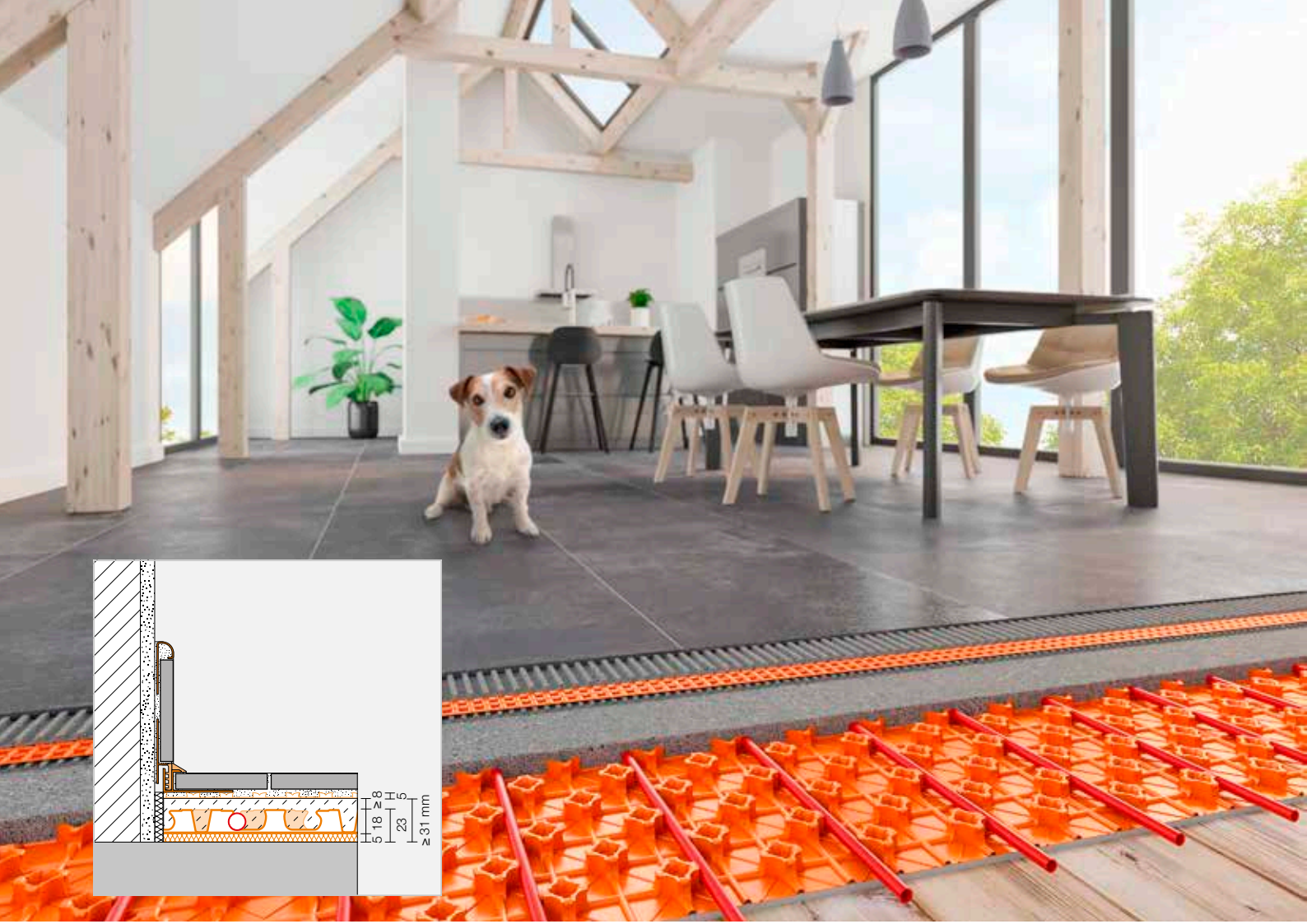

Schlüter®-BEKOTEC-EN-FTS

Le silencieux

Caractéristiques techniques du système

Épaisseur du système (DITRA inclus)	36–48 mm
Épaisseur des panneaux à plots	18 + 5 mm
Recouvrement de la chape	8–20 mm
Diamètre de tube	12 x 1,5 mm
Pas de pose	50 100 150 200 250 300 mm
Longueurs de tubes de chauffage	20 10 6,66 5 4 3,33 m/m ²
Puissance max. de chauffe (VT 40 °C / RT 20 °C)*	145 120 80 50 40 30 W/m ²
Poids min. par unité de surface	52 kg/m ²
Volume min. de la chape	26 l/m ²
Charge utile max.	jusqu'à 5 kN/m ²

* VT = température de départ / RT = température ambiante

Caractéristiques techniques du panneau à plots pour chape

Surface utile	140 x 80 cm = 1,12 m ²
Renseignements sur l'isolation	Amélioration bruits de chocs selon DIN EN ISO 10140-1 : 25 dB

Remarque :

Pour la pose de céramique ou de pierre naturelle, coller tout d'abord la natte de désolidarisation Schlüter-DITRA sur la chape. La pose peut intervenir dès que la chape est accessible à la marche (chape en sulfate de calcium : humidité résiduelle ≤ 2 %). Tenir compte des indications de nos fiches produits 6.1 et 9.4. Pour de plus amples informations, veuillez consulter notre manuel technique.

Panneau à plots pour chape

Schlüter®-BEKOTEC-EN-FTS



Schlüter-BEKOTEC-EN-FTS est un panneau à plots pour chape, fabriqué par emboutissage à partir d'une plaque en polystyrène résistant à la pression, et dotée sur sa face inférieure d'une couche d'isolant phonique de 5 mm d'épaisseur. Les plots garantissent la fixation du tube en respectant l'écartement prédéfini (par pas de 50 mm). L'assemblage des panneaux BEKOTEC s'effectue par superposition et emboîtement d'une rangée de plots. Le respect d'un recouvrement minimal de 8 mm (max. 20 mm), l'utilisation d'une chape courante CT-C25-F4 (ZE 20) ou CA-C25-F4 (AE 20) ainsi que l'emploi de tubes de chauffage BEKOTEC-THERM-HR garantissent que les revêtements céramiques et en pierre naturelle utilisés dans le système ne craignent aucune fissure. Concernant les recouvrements et conceptions pour tout autre revêtement, veuillez consulter notre manuel technique.

Schlüter®-BEKOTEC-EN 18 FTS

Panneau à plots pour chape avec isolation contre les bruits de chocs

Art.-No.	CHF / m ²	P (u.)
EN 18 FTS 5	33,56	20

Unité de livraison minimale = 1 panneau (1,12 m²)

Amélioration de l'isolation contre les bruits de chocs :

Les essais réalisés selon la norme DIN EN ISO 10140-1 ont montré que la valeur d'affaiblissement acoustique (isolation contre les bruits de choc) obtenue avec la dalle à plots EN 18 FTS peut atteindre 25 dB.

Bandes périphériques pour chape :

Pour les dalles à plots EN 18 FTS, utiliser la bande périphérique BRS 808 KSF (voir page 34).

Tube de chauffage

Schlüter®-BEKOTEC-THERM-HR



Schlüter-BEKOTEC-THERM-HR est un tube de chauffage à 5 couches en polymère de haute qualité (PE-RT), muni d'une séparation centrale contre la diffusion d'oxygène. Le tube extrêmement souple et conforme à la norme DIN 16833 est spécialement adapté à la pose dans les panneaux à plots BEKOTEC. La barrière anti-oxygène est certifiée conformément à la norme DIN 4726 et est continuellement contrôlée.

Schlüter®-BEKOTEC-THERM-HR

Tube de chauffage 12 x 1,5 mm pour EN 18 FTS

L (m)	Art.-No.	CHF / m	P (rouleau)
70	BTHR 12 RT 70	2,18	8
120	BTHR 12 RT 120	2,18	8
200	BTHR 12 RT 200	2,15	8
600	BTHR 12 RT 600	2,15	5

Nos systèmes sont testés selon la norme DIN-EN 1264.

Panneau de compensation

Schlüter®-BEKOTEC-ENFGTS

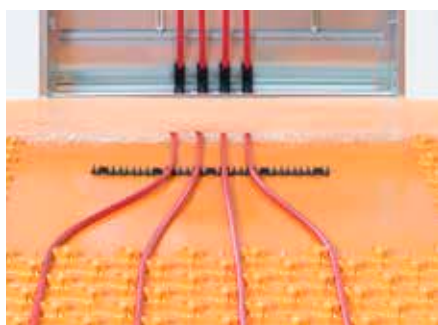

Le panneau lisse Schlüter-BEKOTEC-ENFGTS se monte dans la zone du collecteur afin de faciliter le montage des tubes de chauffage dans le coffret pour collecteur. Le panneau en polystyrène est fixé sous le panneau à plots à l'aide de la bande adhésive double face fournie (6 m). Afin de positionner les tubes de chauffage en toute sécurité, le panneau est équipé du même isolant contre les bruits de chocs que le panneau EN 18 FTS.

Schlüter®-BEKOTEC-ENFGTS

Set de compensation pour EN 18 FTS

Art.-No.	CHF / Set	P (set)
EN 18 FGTS 5	46,44	10

Surface utile : 140 x 80 cm = 1,12 m²

Contenu du set :

1 panneau de compensation
6 m adhésif double face



Le paquet de raccordement

Tous les éléments de raccord pour Schlüter®-BEKOTEC-EN-FTS



Notre paquet de raccordement comprend l'ensemble des produits nécessaires au raccordement des circuits de chauffage Schlüter-BEKOTEC-THERM à l'installation de chauffage. Outre le collecteur en acier inoxydable avec thermomètre, vous y trouverez des raccords à bague de serrage, des pattes coudées et des électrovannes. Vous trouverez tout ce dont vous aurez besoin, dans un emballage adapté aux chantiers et limitant les déchets excessifs.

Contenu paquet



- ✓ Collecteurs en acier inox. avec thermomètre (pour plus d'infos voir p. 38)
- ✓ Raccords à bague de serrage
- ✓ Pattes coudées
- ✓ Électrovannes (plus d'infos voir page 47)

Paquet de raccordement Schlüter®-BEKOTEC

Composants de raccordement pour BEKOTEC-EN-FTS

Description	Art.-No.	CHF / Set	P (set)
pour 2 circuits de chauffage, tube Ø 12 mm	BT 2 AS 12	366,18	5
pour 3 circuits de chauffage, tube Ø 12 mm	BT 3 AS 12	499,98	5
pour 4 circuits de chauffage, tube Ø 12 mm	BT 4 AS 12	633,78	5
pour 5 circuits de chauffage, tube Ø 12 mm	BT 5 AS 12	767,58	5
pour 6 circuits de chauffage, tube Ø 12 mm	BT 6 AS 12	905,60	5
pour 7 circuits de chauffage, tube Ø 12 mm	BT 7 AS 12	1042,21	5
pour 8 circuits de chauffage, tube Ø 12 mm	BT 8 AS 12	1176,01	5
pour 9 circuits de chauffage, tube Ø 12 mm	BT 9 AS 12	1309,81	5
pour 10 circuits de chauffage, tube Ø 12 mm	BT 10 AS 12	1443,61	5
pour 11 circuits de chauffage, tube Ø 12 mm	BT 11 AS 12	1584,46	5
pour 12 circuits de chauffage, tube Ø 12 mm	BT 12 AS 12	1718,24	5

Remarque :

Le raccordement au réseau de chauffage peut nécessiter un robinet à boisseau sphérique devant faire l'objet d'une commande séparée (voir page 48).

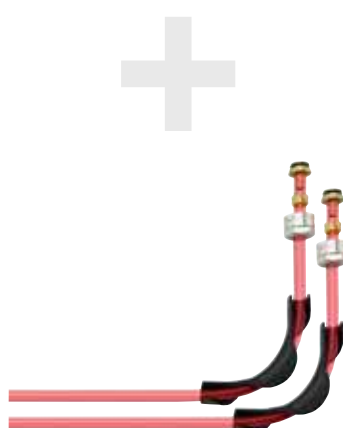



ACCESSOIRES

SYSTÈME FK

SYSTÈME FTS

SYSTÈME F

SYSTÈME P/PF



Schlüter®-BEKOTEC-EN-FK

Le poids léger

Caractéristiques techniques du système

Épaisseur du système (DITRA inclus)	25–32 mm
Épaisseur des panneaux à plots	12 mm
Recouvrement de la chape	8–15 mm
Diamètre de tube	10 x 1,3 mm
Pas de pose	50 100 150 200 250 300 mm
Longueurs de tubes de chauffage	20 10 6,66 5 4 3,33 m/m ²
Puissance max. de chauffe (VT 40 °C / RT 20 °C)*	145 120 80 50 35 30 W/m ²
Poids min. par unité de surface	40 kg/m ²
Volume min. de la chape	20 l/m ²
Charge utile max.	jusqu'à 5 kN/m ²

* VT = température de départ / RT = température ambiante

Caractéristiques techniques du panneau à plots pour chape

Surface utile	110 x 70 cm = 0,77 m ²
Renseignements sur l'isolation	non compatible sur sous-couche isolante

Remarque :

Pour la pose de céramique ou de pierre naturelle, coller tout d'abord la natte de désolidarisation Schlüter-DITRA sur la chape. La pose peut intervenir dès que la chape est accessible à la marche (chape en sulfate de calcium : humidité résiduelle ≤ 2 %). Tenir compte des indications de nos fiches produits 6.1 et 9.5. Pour de plus amples informations, veuillez consulter notre manuel technique.

Panneau à plots pour chape

Schlüter®-BEKOTEC-EN-FK

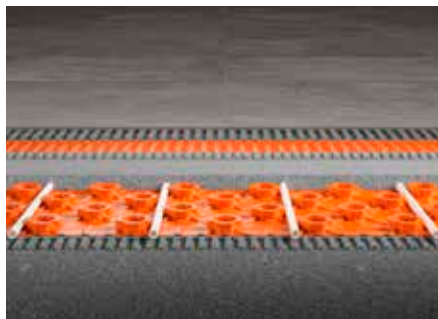

Schlüter-BEKOTEC-EN-FK est un panneau à plots pour chape, fabriqué par emboutissage à partir d'une plaque en polystyrène résistant à la pression, et revêtu, sur la face inférieure, d'un feutre non-tissé. Il se colle, sur toute sa surface, en tant que système composite sur des supports sains et porteurs. Les plots garantissent la fixation du tube en respectant l'écartement prédéfini (par pas de 50 mm). L'assemblage des panneaux BEKOTEC s'effectue par superposition et emboîtement d'une rangée de plots. Le respect d'un recouvrement minimal de 8 mm (max. 15 mm), l'utilisation d'une chape courante CT-C25-F4 (ZE 20) ou CA-C25-F4 (AE 20) ainsi que l'emploi de tubes de chauffage BEKOTEC-THERM-HR garantissent que les revêtements céramiques et en pierre naturelle utilisés dans le système ne craignent aucune fissure. Concernant les recouvrements et conceptions pour tout autre revêtement, veuillez consulter notre manuel technique.

Schlüter®-BEKOTEC-EN 12 FK

Panneau à plots pour chape avec feutre non-tissé au dos

Art.-No.	CHF / m ²	P (u.)
EN 12 FK	22,29	20

Unité de livraison minimale = 1 panneau (0,77 m²)

Bandes périphériques pour chape :

Pour les dalles à plots EN 12 FK, utiliser la bande périphérique BRS 808 KSF (voir page 34).

Tube de chauffage

Schlüter®-BEKOTEC-THERM-HR



Schlüter-BEKOTEC-THERM-HR est un tube de chauffage à 5 couches en polymère de haute qualité (PE-RT), muni d'une séparation centrale contre la diffusion d'oxygène. Le tube extrêmement souple et conforme à la norme DIN 16833 est spécialement adapté à la pose dans les panneaux à plots BEKOTEC. La barrière anti-oxygène est certifiée conformément à la norme DIN 4726 et est continuellement contrôlée.

Schlüter®-BEKOTEC-THERM-HR

Tube de chauffage 10 x 1,3 mm pour EN 12 FK

L (m)	Art.-No.	CHF / m	P (rouleau)
70	BTHR 10 RT 70	2,09	8
120	BTHR 10 RT 120	2,09	8
200	BTHR 10 RT 200	2,06	8
600	BTHR 10 RT 600	2,06	5

Nos systèmes sont testés selon la norme DIN-EN 1264.

Panneau de compensation

Schlüter®-BEKOTEC-ENFGK



Le panneau lisse Schlüter-BEKOTEC-ENFGK se monte dans la zone du collecteur afin de faciliter le montage des tubes de chauffage dans le coffret pour collecteur. Le panneau en polystyrène est fixé sous le panneau à plots à l'aide de la bande adhésive double face fournie (6 m).

Schlüter®-BEKOTEC-ENFGK

Set de compensation pour EN 12 FK

Art.-No.	CHF / Set	P (set)
EN 12 FGK	31,52	10

Surface utile : 110 x 70 cm = 0,77 m²

Contenu du set :

1 panneau de compensation
6 m adhésif double face



Le paquet de raccordement

Tous les éléments de raccord pour Schlüter®-BEKOTEC-EN-FK



Notre paquet de raccordement comprend l'ensemble des produits nécessaires au raccordement des circuits de chauffage Schlüter-BEKOTEC-THERM à l'installation de chauffage. Outre le collecteur en acier inoxydable avec thermomètre, vous y trouverez des raccords à bague de serrage, des pattes coudées et des électrovannes. Vous trouverez tout ce dont vous aurez besoin, dans un emballage adapté aux chantiers et limitant les déchets excessifs.

Contenu paquet



- ✓ Collecteurs en acier inox. avec thermomètre (pour plus d'infos voir p. 38)
- ✓ Raccords à bague de serrage
- ✓ Pattes coudées
- ✓ Électrovannes (plus d'infos voir page 47)

Paquet de raccordement Schlüter®-BEKOTEC

Composants de raccordement pour BEKOTEC-EN-FK

Description	Art.-No.	CHF / Set	P (set)
pour 2 circuits de chauffage, tube Ø 10 mm	BT 2 AS 10	366,18	5
pour 3 circuits de chauffage, tube Ø 10 mm	BT 3 AS 10	499,98	5
pour 4 circuits de chauffage, tube Ø 10 mm	BT 4 AS 10	633,78	5
pour 5 circuits de chauffage, tube Ø 10 mm	BT 5 AS 10	767,58	5
pour 6 circuits de chauffage, tube Ø 10 mm	BT 6 AS 10	908,43	5
pour 7 circuits de chauffage, tube Ø 10 mm	BT 7 AS 10	1042,21	5
pour 8 circuits de chauffage, tube Ø 10 mm	BT 8 AS 10	1176,01	5
pour 9 circuits de chauffage, tube Ø 10 mm	BT 9 AS 10	1309,81	5
pour 10 circuits de chauffage, tube Ø 10 mm	BT 10 AS 10	1443,61	5
pour 11 circuits de chauffage, tube Ø 10 mm	BT 11 AS 10	1584,46	5
pour 12 circuits de chauffage, tube Ø 10 mm	BT 12 AS 10	1718,24	5

Remarque :

Le raccordement au réseau de chauffage peut nécessiter un robinet à boisseau sphérique devant faire l'objet d'une commande séparée (voir page 48).



Le set de rénovation

Tous les composants pour Schlüter®-BEKOTEC-EN-FK

Notre set de rénovation BEKOTEC comprend env. 8 m² de notre panneau à plots EN 12 FK, le tube de chauffage correspondant Ø 10 mm (70 m), 2 raccords à bague de serrage ainsi qu'une vanne de limitation de la température de retour avec façade blanche en plastique.

Contenu set

- ✓ **Panneaux à plots BEKOTEC (10 unités), surface totale : 7,7 m²**
- ✓ **Tube de chauffage Schlüter Ø 10 mm, 70 m**
- ✓ **Vanne de limitation de la température de retour**
- ✓ **Raccords à bague de serrage**



Set de rénovation Schlüter®-BEKOTEC

Composants de système pour BEKOTEC-EN-FK

Art.-No.	CHF / Set	P (set)
BT EN 12 FK S1	565,48	5

Remarque :

Le raccordement au réseau de chauffage peut nécessiter un embout de raccordement devant faire l'objet d'une commande séparée (voir page 37).

La bande périphérique ne fait pas partie du set de rénovation. À commander séparément, le choix est en fonction de la chape utilisée (voir page 34).



Accessoires

Tout ce dont vous avez besoin pour votre plancher chauffant

Bande périphérique pour chape

Schlüter®-BEKOTEC-BRS



Schlüter-BEKOTEC-BRS est une bande périphérique en mousse de polyéthylène à cellules fermées comportant un film en embase. La bande périphérique se pose sur les parties verticales et l'embase vient se placer sous le panneau BEKOTEC ou sous le film de recouvrement en PE. Ce type de bande convient p. ex. pour des chapes traditionnelles en ciment. La bande périphérique Schlüter-BEKOTEC-BRSK est autocollante pour permettre la fixation au mur.

Schlüter®-BEKOTEC-BRS

Bande périphérique pour chape traditionnelle (BRS 810)
Bande périphérique autocollante pour chape traditionnelle (BRSK 810)

Art.-No.	CHF / m	P (rouleau)
BRS 810	1,23	10
BRSK 810	1,61	10

Dimensions : 8 mm x 100 mm x 50 m

Adaptée pour dalles à plots :
EN 2520 P

Schlüter®-BEKOTEC-BRS/KF

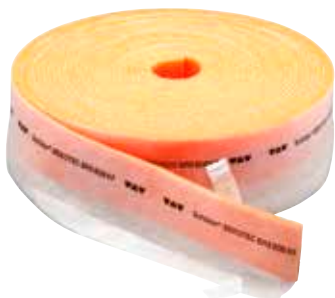

Schlüter-BEKOTEC-BRS/KF est une bande périphérique en mousse de polyéthylène, à cellules fermées, comportant une embase à coller et une bande autocollante pour la fixation au mur. La pose du panneau à plots BEKOTEC sur l'embase à coller en PE permet de réaliser une liaison qui évite aux chapes autolissantes de couler sous le panneau, lors de leur mise en œuvre.

Schlüter®-BEKOTEC-BRS/KF

Bande périphérique autocollante pour chape fluide et traditionnelle

Art.-No.	CHF / m	P (rouleau)
BRS 808 KF	2,61	10

Dimensions : 8 mm x 80 mm x 25 m

Adaptée pour dalles à plots :
EN 2520 P
EN 1520 PF

Schlüter®-BEKOTEC-BRS/KSF



Schlüter-BEKOTEC-BRS/KSF est une bande périphérique en mousse de polyéthylène à cellules fermées, avec une embase à coller, présentant sur la face supérieure et inférieure une bande adhésive pour la fixation. Du fait du collage sur le support et de la précontrainte de l'embase, la bande de bordure est maintenue plaquée contre le mur. La pose du panneau à plots BEKOTEC sur l'embase permet de réaliser une liaison qui évite aux chapes autolissantes de couler sous le panneau, lors de leur mise en œuvre.

Schlüter®-BEKOTEC-BRS/KSF

Bande périphérique pour chape fluide et traditionnelle avec embase à coller

Art.-No.	CHF / m	P (rouleau)
BRS 808 KSF	3,54	5

Dimensions : 8 mm x 80 mm x 25 m

Adaptée pour dalles à plots :
EN 2520 P
EN 1520 PF
EN 23 F
EN 18 FTS 5
EN 12 FK

Isolation phonique

Schlüter®-BEKOTEC-BTS



Schlüter-BEKOTEC-BTS est un isolant phonique de 5 mm d'épaisseur, en mousse de polyéthylène à cellules fermées, qui se pose sous les panneaux à plots pour chape Schlüter-BEKOTEC-EN-P, -EN-PF et -EN 23 F. L'utilisation du BEKOTEC-BTS permet d'améliorer considérablement l'isolation contre les bruits de chocs. Cet isolant peut s'utiliser lorsque la hauteur requise ne permet pas la mise en place d'une couche d'isolation suffisamment épaisse en polystyrène ou en fibres minérales. La charge de circulation maximale doit être limitée à 2 kN/m².

Schlüter®-BEKOTEC-BTS

Isolant phonique

Art.-No.	CHF / m ²	P (rouleau)
BTS 510	6,09	5

Dimensions : 5 mm x 1 m x 50 m

Profilé pour joint de fractionnement

Schlüter®-DILEX-DFP

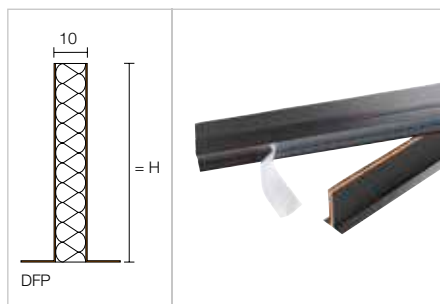

Schlüter-DILEX-DFP est un profilé de mouvement destiné au fractionnement des chapes ou au niveau des passages de portes. Concernant les joints de dilatation et fractionnements, veuillez respecter les indications données dans notre manuel technique et/ou la fiche produit 9.1.

Schlüter®-DILEX-DFP

Profilé de fractionnement

H (mm)	L = 1,00 m Art.-No.	CHF / m	P (u.)
60	DFP 6/100	14,98	20
80	DFP 8/100	17,62	20
100	DFP 10/100	20,50	20
	L = 2,50 m		KV (u.)
100	DFP 10/250	19,78	40

Chevalet dérouleur

Schlüter®-BEKOTEC-THERM-HERO



Schlüter-BEKOTEC-THERM-HERO est un chevalet dérouleur pour tous les tubes de chauffage BEKOTEC-THERM. Il peut être employé de manière universelle, peu importe la longueur et le diamètre de tube. Au-delà, chaque chevalet est livré avec un sac pratique assurant un transport confortable et en toute sécurité.

Schlüter®-BEKOTEC-THERM-HERO

Chevalet dérouleur pour tubes de chauffage

Art.-No.	CHF / u.	P (u.)
BTZ HR A	774,62	5



Fixation

Schlüter®-BEKOTEC-ZDK



Schlüter-BEKOTEC-ZDK est une bande adhésive double face pour la fixation du panneau à plots sur le support ou sur les panneaux lisses.

Schlüter®-BEKOTEC-ZDK

Bande adhésive double face

Art.-No.	CHF / u.	P (u.)
BT ZDK 66	88,78	10

Schlüter®-BEKOTEC-ZRKL

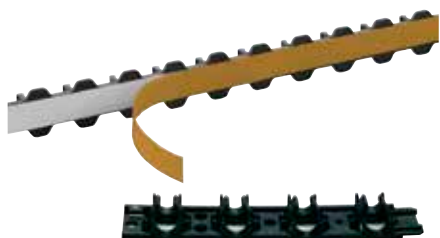

Schlüter-BEKOTEC-ZRKL sont des guides à clips pour tubes sur les panneaux lisses. Les guides à clips autocollants se collent tout simplement sur les panneaux lisses se trouvant devant le collecteur de circuits de chauffage.

Schlüter®-BEKOTEC-ZRKL

Guide à clips pour tubes de chauffage Ø 14–16 mm

L (cm)	Art.-No.	CHF / u.	P (u.)
20	BT ZRKL	6,72	10

Fixations pour 4 tubes

Schlüter®-BEKOTEC-ZRKL

Guide à clips pour tubes de chauffage Ø 10–12 mm

L (cm)	Art.-No.	CHF / u.	P (u.)
80	BT ZRKL 1012	6,54	10

Fixations pour 32 tubes

Schlüter®-BEKOTEC-THERM-RH



Schlüter-BEKOTEC-THERM-RH sont des cavaliers en matière plastique dotés de crochets latéraux pour la fixation des tubes de Ø 16 mm aux endroits particulièrement critiques. La taille 75 est prévue pour plusieurs tubes, la taille 17 pour un seul tube individuel.

Remarque :

Les fixations pour tubes de chauffage conviennent uniquement pour les panneaux à plots EN-P et EN-PF.

Schlüter®-BEKOTEC-THERM-RH

Fixation pour tubes de chauffage de 16 mm

Art.-No.	CHF / Emb.	P (Emb.)
BTZ RH 75/100	38,09	10
BTZ RH 17/100	19,98	10

Emballage = 100 u.

Schlüter®-BEKOTEC-THERM-ZW



Schlüter-BEKOTEC-THERM-ZW est un coude en matière plastique permettant de cintrer exactement à 90° le tube de Ø 10, 12, 14 mm ou 16 mm au départ du coffret du collecteur. La patte coudée se clipse tout simplement sur le côté du tube. Son utilisation est recommandée du fait de l'épaisseur relativement faible de la chape et facilite le montage dans le coffret du collecteur.

Schlüter®-BEKOTEC-THERM-ZW

Patte coudée

Ø mm	Art.-No.	CHF / u.	P (u.)
10-12	BT ZW 1014	3,10	50
14-16	BT ZW 1418	3,19	50

Remarque :

2 pièces sont nécessaires par circuit (départ et retour).

Raccord vissé

Schlüter®-BEKOTEC-THERM-KV



Schlüter-BEKOTEC-THERM-KV est un raccord vissé pour départ et retour en laiton nickelé. Il raccorde les tubes de chauffage Schlüter (diamètre 10, 12, 14, 16 mm) au collecteur de circuits de chauffage Schlüter.

Schlüter®-BEKOTEC-THERM-KV

Raccord vissé

Ø mm	Art.-No.	CHF / Set	P (set)
10	BTZ2 KV 10	12,18	10
12	BTZ2 KV 12	12,18	10
14	BTZ2 KV 14	11,34	10
16	BTZ2 KV 16	11,34	10

Set = 2 u.

Schlüter®-BEKOTEC-THERM-KU



Schlüter-BEKOTEC-THERM-KU est un double raccord vissé en laiton nickelé pour la liaison de tubes de chauffage Schlüter de 10, 12, 14 ou 16 mm de diamètre.

Schlüter®-BEKOTEC-THERM-KU

Raccord de liaison

Ø mm	Art.-No.	CHF / u.	P (u.)
10	BTZ KU 10 S	21,21	10
12	BTZ KU 12	19,83	10
14	BTZ KU 14	17,64	10
16	BTZ KU 16	17,64	10

Raccordement

Schlüter®-BEKOTEC-THERM-AN



Schlüter-BEKOTEC-THERM-AN est un embout de raccordement en laiton nickelé. D'un côté avec filetage 1/2" (DN 15) auto-étanche et de l'autre côté avec un raccord vissé 3/4" (DN 20) pour le raccordement des tubes de chauffage Schlüter de 14 ou 16 mm – adapté à tous les raccords vissés eurocône.

Schlüter®-BEKOTEC-THERM-AN

Embout de raccordement

Ø mm	Art.-No.	CHF / Set	P (set)
14	BTZ2 AN 14	18,30	10
16	BTZ2 AN 16	18,30	10

Set = 2 u.

Remarque :

Le raccordement d'un tube de 10 ou 12 mm peut être réalisé à l'aide du raccord vissé BTZ2 KV 10/12 (à commander séparément).

Schlüter®-BEKOTEC-THERM-AW



Schlüter-BEKOTEC-THERM-AW est un coude de raccordement en laiton nickelé, en version pivotante. D'un côté avec filetage 1/2" (DN 15) auto-étanche et de l'autre côté avec un raccord vissé 3/4" (DN 20) pour le raccordement du tube de chauffage Schlüter de 14 ou 16 mm.

Schlüter®-BEKOTEC-THERM-AW

Coude de raccordement

Ø mm	Art.-No.	CHF / Set	P (set)
14	BTZ2 AW 14	35,34	10
16	BTZ2 AW 16	35,34	10

Set = 2 u.

Remarque :

Le raccordement d'un tube de 10 ou 12 mm peut être réalisé à l'aide du raccord vissé BTZ2 KV 10/12 (à commander séparément).



Collecteur de circuits de chauffage acier inoxydable

Schlüter®-BEKOTEC-THERM-HVT/DE



Schlüter-BEKOTEC-THERM-HVT/DE est un set de collecteurs pour circuits de chauffage de DN 25 en acier inoxydable avec rampe de départ et de retour, diamètre 35 mm. Pour le montage, 2 supports de collecteurs avec insert isolant prévus pour le coffret de collecteurs Schlüter ainsi qu'un set de montage mural sont fournis.

La livraison comprend les éléments pré-assemblés :

- débitmètre de départ avec graduation transparente, réglable de 0,5 à 3,0 l/min, pour le réglage des débits
- possibilité d'installer le thermomètre intégré des deux côtés
- robinets thermostatiques réglables manuellement pour chaque circuit, convenant pour des électrovannes Schlüter
- respectivement un purgeur manuel pour départ et retour, en laiton nickelé
- robinet de remplissage et de vidange 1/2" (DN 15) pivotant, en laiton nickelé
- bouchon d'extrémité 3/4" (DN 20), en laiton nickelé
- raccordement de collecteurs avec écrou-raccord à étanchéité par joint plat 1" (DN 25)
- sorties pour circuits de chauffage espacées de 50 mm, comprenant un embout de raccordement fileté 3/4" (DN 20) avec cône prévu pour les raccords vissés Schlüter

Schlüter®-BEKOTEC-THERM-HVT/DE

Collecteurs de circuits de chauffage

Nombre de circuits de chauffage	Longueur A (mm)	Art.-No.	CHF / Set	P (set)
2	215	BTHVT 2 DE	243,20	5
3	245	BTHVT 3 DE	313,81	5
4	295	BTHVT 4 DE	384,58	5
5	347	BTHVT 5 DE	455,18	5
6	397	BTHVT 6 DE	525,92	5
7	447	BTHVT 7 DE	596,57	5
8	497	BTHVT 8 DE	667,23	5
9	547	BTHVT 9 DE	737,94	5
10	597	BTHVT 10 DE	808,61	5
11	647	BTHVT 11 DE	879,30	5
12	697	BTHVT 12 DE	949,94	5

Schlüter®-BEKOTEC-THERM-HVE



Schlüter-BEKOTEC-THERM-HVE est un set d'extension de collecteurs permettant l'ajout ultérieur d'un circuit complémentaire.

La livraison comprend les éléments pré-assemblés :

- débitmètre de départ avec graduation transparente, réglable de 0,5 à 3,0 l/min, pour le réglage des débits
- robinet thermostatique réglable manuellement, convenant pour une électrovanne Schlüter
- sortie de circuit de chauffage avec embout de raccordement fileté 3/4" (DN 20) avec cône prévu pour les raccords vissés Schlüter

Schlüter®-BEKOTEC-THERM-HVE

Extension pour collecteurs de circuits de chauffage

Art.-No.	CHF / Set	P (set)
BT HVE 1 DE	143,91	5

Remarque :

Le raccordement aux tubes de chauffage BEKOTEC-THERM nécessite un jeu de raccords vissés BTZ 2 KV... ainsi que deux pattes coudées BT ZW...

Collecteur de circuits de chauffage plastique

Schlüter®-BEKOTEC-THERM-HVP

Schlüter-BEKOTEC-THERM-HVP est un set de collecteurs pour circuits de chauffage, en plastique renforcé de fibres de verre. Il peut être composé de 12 circuits de chauffage au maximum. Les départs de circuit de chauffage modulaires (distance 50 mm) peuvent être tournés de 180° chacun, raccordés des deux côtés et sécurisés par des éléments de fixation intégrés.

Un set séparé de robinets à boisseau sphérique DN 25 ou DN 20 ainsi qu'un set de barrettes de montage pour une installation dans le coffret de collecteur ou sur le mur sont également disponibles. Pour des informations plus détaillées sur les dimensions et des exemples de configuration, veuillez consulter notre manuel technique.

Module de circuit de chauffage

Schlüter®-BEKOTEC-THERM-HVP

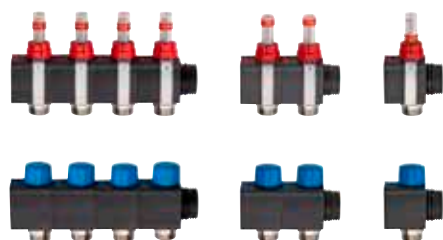

Schlüter-BEKOTEC-THERM-HVP est un ensemble de modules de circuit de chauffage qui se compose de modules de départ et de retour.

Le module aller se compose d'un débitmètre avec grauation transparente, réglable entre 0,5–5,0 l/min, le module retour d'une vanne thermostatique intégrée avec capuchon de protection, adaptée aux électrovannes Schlüter à commande électrique.

Schlüter®-BEKOTEC-THERM-HVP

Modules de départ et retour pour collecteur en matière plastique

Connexion	Art.-No.	CHF / Set	P (set)
1	BT HVT 1 DK	60,57	5
2	BT HVT 2 DK	121,12	5
4	BT HVT 4 DK	242,24	5

Remarque :

Set comprenant les éléments départ et retour.

Set de raccordement

Set Schlüter®-BEKOTEC-THERM-HVP



Le set Schlüter-BEKOTEC-THERM-HVP est composé de 2 modules d'extrémité avec chacun un écrou-raccord à joint plat de 1", un robinet de remplissage et de vidange 1/2" (orientable) et un thermomètre.

Set Schlüter®-BEKOTEC-THERM-HVP

Set de raccordement pour collecteur en matière plastique

Art.-No.	CHF / Set	P (set)
BT HVT ASK	133,58	5

Remarque :

Set comprenant les éléments départ et retour.

Support de montage

Schlüter®-BEKOTEC-THERM-HK



Set plat

Set haut

Schlüter-BEKOTEC-THERM-HK est un set de supports de montage pour une installation dans le coffret à collecteurs ou sur le mur.

Schlüter®-BEKOTEC-THERM-HK

Barrettes de montage

H (mm)	Art.-No.	CHF / Set	P (set)
80	BT HVT KF	21,41	5
98	BT HVT KH	22,42	5



Exemples de configurations



4 circuits de chauffage

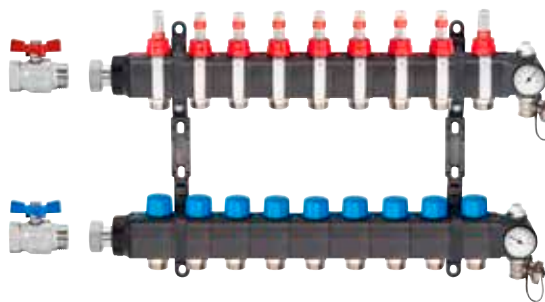

9 circuits de chauffage

Robinet	HVP (set de raccordement)	HVP (modules de départ et retour)		HK (barrettes de montage)		Électrovanne
Set	Set	9 circuits de chauffage (4 + 2 + 2 + 1)		Set plat	Set haut	par circuit de chauffage
		4 circuits de chauffage 	5 circuits de chauffage 		ou 	

Set de raccordement pour collecteurs de chauffage

Schlüter®-BEKOTEC-THERM-HV/AS

Schlüter-BEKOTEC-THERM-HV/AS sont des sets d'accessoires pour le raccordement des circuits de chauffage aux collecteurs de chauffage Schlüter (acier inoxydable ou plastique), au choix pour un diamètre de tube de chauffage de 10, 12, 14 ou 16 mm.

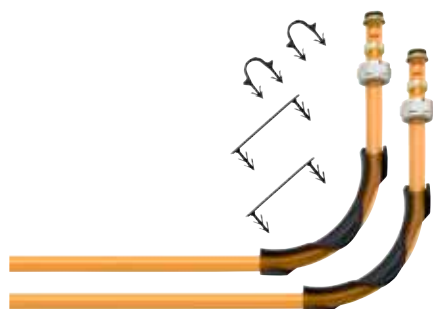

Composants du set de raccordement pour tube de chauffage Ø 16 mm



Composants du set de raccordement pour tube de chauffage Ø 14 mm



Composants du set de raccordement pour tube de chauffage Ø 12 mm ou 10 mm

Schlüter®-BEKOTEC-THERM-HV/AS									
Nombre de circuits de chauffage	Système P/PF Set de raccordement pour collecteurs Ø 16 mm		Système F Set de raccordement pour collecteurs Ø 14 mm		Système FTS Set de raccordement pour collecteurs Ø 12 mm		Système FK Set de raccordement pour collecteurs Ø 10 mm		P (set)
	Art.-No.	CHF / Set	Art.-No.	CHF / Set	Art.-No.	CHF / Set	Art.-No.	CHF / Set	
2	BTHV 2 AS	38,83	BTHV 2 AS 14	36,58	BTHV 2 AS 12	37,55	BTHV 2 AS 10	37,55	5
3	BTHV 3 AS	58,27	BTHV 3 AS 14	54,80	BTHV 3 AS 12	55,24	BTHV 3 AS 10	55,24	5
4	BTHV 4 AS	77,70	BTHV 4 AS 14	73,06	BTHV 4 AS 12	74,14	BTHV 4 AS 10	74,14	5
5	BTHV 5 AS	97,10	BTHV 5 AS 14	91,28	BTHV 5 AS 12	92,14	BTHV 5 AS 10	92,14	5
6	BTHV 6 AS	116,55	BTHV 6 AS 14	109,53	BTHV 6 AS 12	111,52	BTHV 6 AS 10	111,52	5
7	BTHV 7 AS	135,96	BTHV 7 AS 14	127,77	BTHV 7 AS 12	130,08	BTHV 7 AS 10	130,08	5
8	BTHV 8 AS	155,37	BTHV 8 AS 14	146,00	BTHV 8 AS 12	148,92	BTHV 8 AS 10	148,92	5
9	BTHV 9 AS	174,76	BTHV 9 AS 14	164,28	BTHV 9 AS 12	166,93	BTHV 9 AS 10	166,93	5
10	BTHV 10 AS	194,16	BTHV 10 AS 14	182,52	BTHV 10 AS 12	186,28	BTHV 10 AS 10	186,28	5
11	BTHV 11 AS	213,60	BTHV 11 AS 14	200,76	BTHV 11 AS 12	204,81	BTHV 11 AS 10	204,81	5
12	BTHV 12 AS	232,98	BTHV 12 AS 14	219,00	BTHV 12 AS 12	222,88	BTHV 12 AS 10	222,88	5

Composants du set de raccordement	Ø 16 x 2 mm	Exemple BTHV 5 AS pour collecteurs à 5 raccords	Ø 14 x 2 mm	Exemple BTHV 7 AS 14 pour collecteurs à 7 raccords
Raccords vissés	2 par circuit de chauffage	10 pièces	2 par circuit de chauffage	14 pièces
Coude	2 par circuit de chauffage	10 pièces	2 par circuit de chauffage	14 pièces
Cavalier pour tube de chauffage RH 17	2 par circuit de chauffage	10 pièces	–	–
Cavalier pour tube de chauffage RH 75	2 par circuit de chauffage	10 pièces	–	–

Composants du set de raccordement	Ø 12 x 1,5 mm	Exemple BTHV 5 AS 12 pour collecteurs à 5 raccords	Ø 10 x 1,3 mm	Exemple BTHV 7 AS 10 pour collecteurs à 7 raccords
Raccords vissés	2 par circuit de chauffage	10 pièces	2 par circuit de chauffage	14 pièces
Coude	2 par circuit de chauffage	10 pièces	2 par circuit de chauffage	14 pièces



Coffret encastré pour set de collecteurs

Schlüter®-BEKOTEC-THERM-VSE



Schlüter-BEKOTEC-THERM-VSE est un coffret à encastrer, prévu pour loger un set de collecteurs pour circuits de chauffage Schlüter et les composants de régulation correspondants. Le coffret à encastrer est en tôle d'acier entièrement galvanisée, avec des pré-perforations dans les parois latérales pour le passage des conduites de raccordement. Sa face avant (porte et cadre) est laquée.

Il est fourni avec :

- deux pieds de montage latéraux réglables en hauteur entre 0 et 90 mm
- une tôle de finition pour la jonction avec la chape, réglable en profondeur, démontable et laquée
- un guide de tubes de chauffage
- deux rails de fixation réglables pour collecteurs de circuits de chauffage Schlüter ainsi qu'un rail de montage supplémentaire pour l'installation des modules de commande Schlüter

Remarque :

L'encadrement et la porte laqués sont emballés séparément et se montent ultérieurement à l'aide de 4 pattes avec des vis papillons. Réglable en profondeurs de 110 mm à 150 mm. La porte est maintenue par un loquet.

Une serrure avec clés correspondantes est disponible comme accessoire (Art.-No. : BT ZS).

Couleur : VW = blanc signalisation (RAL 9016)

Schlüter®-BEKOTEC-THERM-VSE

Coffret à encastrer pour collecteurs en acier inoxydable / matière plastique

Art.-No.	Dimensions extérieures (B x H x T = mm)	Nombre de circuits de chauffage max. sans PW*	Nombre de circuits de chauffage max. avec PW* vertical	Nombre de circuits de chauffage max. avec PW* horizontal	Nombre de circuits de chauffage max. incl. FRS**	CHF / u.	P (u.)
BT VSE 4 VW	490 x 705 x 110	4	3	–	2	224,85	5
BT VSE 5 VW	575 x 705 x 110	6	5	3	3*	247,86	5
BT VSE 8 VW	725 x 705 x 110	9	8	6	5	286,84	5
BT VSE 11 VW	875 x 705 x 110	12	11	9	8	322,50	5
BT VSE 12 VW	1025 x 705 x 110	12	12	12	12	362,40	5
BT ZS	Serrure pour coffret de collecteur avec 2 clés					25,99	5

* PW = attente pour compteur de calories ** FRS = station de régulation de maintien de température

Remarque :

En cas d'utilisation des collecteurs de circuits de chauffage en matière plastique et de la station de régulation de maintien de température, cette configuration (*) ne permet que 2 sorties pour circuits de chauffage dans le coffret du collecteur.

Coffret en applique pour set de collecteurs

Schlüter®-BEKOTEC-THERM-VSV



Schlüter-BEKOTEC-THERM-VSV est un coffret pour montage en applique prévu pour loger un set de collecteurs de circuits de chauffage Schlüter et les composants de régulation correspondants. Le coffret est en tôle d'acier galvanisée et laquée en poudre, à l'intérieur et à l'extérieur.

Il est fourni avec :

- deux pieds de montage latéraux réglables en hauteur entre 0 et 90 mm
- une tôle de finition pour la jonction avec la chape, démontable
- un guide de tubes de chauffage
- deux rails de fixation réglables pour collecteurs de circuits de chauffage Schlüter ainsi qu'un rail de montage supplémentaire pour l'installation des modules de commande Schlüter

Remarque :

Profondeur du coffret 125 mm. La porte est maintenue par un loquet.

Une serrure avec clés correspondantes est disponible comme accessoire (Art.-No. : BT ZS).

Couleur : VW = blanc signalisation (RAL 9016)

Schlüter®-BEKOTEC-THERM-VSV

Coffret pour montage en applique pour collecteurs en acier inoxydable / matière plastique

Art.-No.	Dimensions extérieures (B x H x T = mm)	Nombre de circuits de chauffage max. sans PW*	Nombre de circuits de chauffage max. avec PW* vertical	Nombre de circuits de chauffage max. avec PW* horizontal	Nombre de circuits de chauffage max. incl. FRS**	CHF / u.	P (u.)
BT VSV 4 VW	496 x 620 x 125	4	3	–	2	303,77	5
BT VSV 5 VW	582 x 620 x 125	5	4	2	3	323,37	5
BT VSV 8 VW	732 x 620 x 125	8	7	5	5	350,38	5
BT VSV 11 VW	882 x 620 x 125	11	10	8	8	374,93	5
BT VSV 12 VW	1032 x 620 x 125	12	12	11	12	427,38	5
BT ZS	Serrure pour coffret de collecteur avec 2 clés					25,99	5

* PW = attente pour compteur de calories ** FRS = station de régulation de maintien de température



Régulateur de température

Schlüter®-BEKOTEC-THERM-ER/WL



Schlüter-BEKOTEC-THERM-ER/WL est un capteur de température ambiante, à commande radio, pour la régulation du plancher chauffant-rafraîchissant. La valeur souhaitée peut être réglée entre 8 et 30 °C (possibilité de limitation en cas de besoin) et est transmise sans fil au module de raccordement EAR 2/6 WL. L'abaissement de la température est assuré par l'unité de Timer EET. L'alimentation en énergie est effectuée par une cellule solaire intégrée ou par la pile-bouton fournie.



Schlüter®-BEKOTEC-THERM-ER/WL

Capteur de température ambiante à commande radio

Art.-No.	CHF / u.	P (u.)
BT ER WL/BW	243,06	10

Dimensions : 78 x 82,5 x 12,5 mm

Coloris : BW = blanc brillant

Schlüter®-BEKOTEC-THERM-ER



Schlüter-BEKOTEC-THERM-ER est un capteur de température ambiante filaire pour la régulation du plancher chauffant-rafraîchissant. La valeur souhaitée peut être réglée entre 8 et 30 °C (possibilité de limitation en cas de besoin) et est transmise par câble (CC 5 V, TBTS) au module de raccordement EAR 2/6. L'alimentation en tension s'effectue via le module de base 'Control'. L'état de fonctionnement 'chauffage/rafraîchissement' est signalé par le changement de couleur 'rouge/bleu' d'une diode électroluminescente (LED).



Schlüter®-BEKOTEC-THERM-ER

Capteur de température ambiante raccordement filaire

Tension d'entrée	Art.-No.	CHF / u.	P (u.)
5 V, CC	BT ER/BW	63,72	10

Dimensions : 78 x 78 x 12,5 mm

Coloris : BW = blanc brillant

Remarque :

La section des câbles de raccordement entre les capteurs de température ambiante BEKOTEC-THERM-ER et les modules de raccordement pour BEKOTEC-THERM-ER ne doit pas être supérieure à 0,8 mm².

Recommandation pour les câbles :

BTZK 4A 100M, J-Y (St) Y 2 x 2 x 0,6 mm (rouge, noir, blanc, jaune)

Câble de raccordement

Schlüter®-BEKOTEC-THERM-ZK



Schlüter-BEKOTEC-THERM-ZK est un câble de raccordement pour les capteurs de température ambiante BEKOTEC-THERM-ER aux modules de raccordement BT EAR 2 ou BT EAR 6.

Schlüter®-BEKOTEC-THERM-ZK

Câble de raccordement

L (m)	Art.-No.	CHF / u.	P (u.)
100	BTZK 4A 100M	73,38	10

Remarque :

La section des câbles de raccordement entre les capteurs de température ambiante BEKOTEC-THERM-ER et les modules de raccordement pour BEKOTEC-THERM-ER ne doit pas être supérieure à 0,8 mm².

Module de base de régulation

Schlüter®-BEKOTEC-THERM-EBC



Schlüter-BEKOTEC-THERM-EBC est le module de base 'Control' nécessaire pour le fonctionnement de la régulation de température ambiante filaire ou par commande radio. Les installations mixtes de capteurs de température filaire ou radio sont également possibles.

Par le biais des modules de raccordement respectifs, il alimente les capteurs de température ambiante filaires en très basse tension de sécurité (TBTS) 5 V CC et pilote les électrovannes raccordées en 230 V CA. L'état de fonctionnement ainsi que l'alimentation en tension à l'entrée/sortie sont signalisés de manière claire par des LED.

Schlüter®-BEKOTEC-THERM-EBC

Module de base 'Control'

Tension d'entrée	Art.-No.	CHF / u.	P (u.)
230 V, CA	BT EBC	200,82	5

Dimensions : 122 x 92 x 45 mm

Autres fonctions du module de base 'Control':

- emplacement/slot pour l'unité Timer optionnelle
- commutation de la pompe (relais) 'chauffage'
- commutation de la pompe (relais) 'rafraîchissement'
- sortie en cascade pour la commutation de la sortie de chauffage/rafraîchissement sur d'autres modules de base
- entrée pour la commutation 'chauffage/rafraîchissement'

Timer/Horloge

Schlüter®-BEKOTEC-THERM-EET



Schlüter-BEKOTEC-THERM-EET est une unité de Timer optionnelle pour la commande par horloge de l'abaissement de température. Le Timer doit être déconnecté pour la programmation des plages horaires d'abaissement de température avant d'être remis en place sur le module de base 'Control'. Les phases d'abaissement prennent en compte un abaissement de 4 °C de la température. Grâce à la réactivité de régulation élevée du plancher Thermo-Ceramic BEKOTEC-THERM, l'unité de Timer satisfait aux exigences pour des systèmes à réactivité rapide.

Schlüter®-BEKOTEC-THERM-EET

Timer/Horloge

Art.-No.	CHF / u.	P (u.)
BT EET	244,55	5

Dimensions : 37 x 92 x 28 mm

Fonctions :

- saisie du temps/programmation : date, heure, jour de la semaine
- saisie du temps/programmation de l'abaissement de température
- réglage de la durée de poursuite de marche de la pompe
- réglage de la fonction de protection des vannes et des pompes



Modules de raccordement pour régulation de température filaire

Schlüter®-BEKOTEC-THERM-EAR

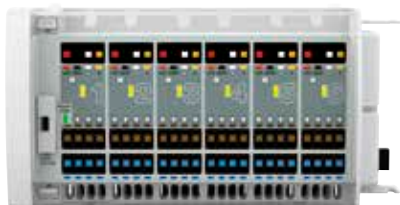

BT EAR 6



BT EAR 2

Schlüter-BEKOTEC-THERM-EAR sont des modules pour le raccordement de 2 ou 6 capteurs de température ambiante filaires BT ER. Les modules de raccordement BT EAR 2 ou BT EAR 6 pour respectivement 2 ou 6 capteurs de température ambiante peuvent être combinés par simple embrochage, permettant ainsi d'adapter ou d'étendre le nombre de pièces/circuits de chauffage à réguler et les électrovannes correspondantes. Il est possible d'affecter 4 électrovannes par canal du module de raccordement. Une combinaison avec les modules de raccordement radio BEKOTEC-THERM-EAR/WL (WL = wireless = sans fil) est possible. L'alimentation en tension 5 V CC (TBTS) pour les capteurs de température ambiante et 230 V pour les électrovannes s'effectue via le module de base 'Control' BEKOTEC-THERM-EBC. L'état de fonctionnement ainsi que l'alimentation en tension à l'entrée/sortie sont signalisés de manière claire par des LED.

Schlüter®-BEKOTEC-THERM-EAR

Modules de raccordement pour capteurs de température ambiante filaires

Tension d'entrée	Art.-No.	CHF / u.	P (u.)
230 V, CA	BT EAR 2	147,47	5
230 V, CA	BT EAR 6	223,80	5

Dimensions : 73 x 92 x 45 mm (BT EAR 2)
Dimensions : 162 x 92 x 45 mm (BT EAR 6)

Remarque :

La section des câbles de raccordement entre les capteurs de température ambiante BEKOTEC-THERM-ER et les modules de raccordement pour BEKOTEC-THERM-EAR ne doit pas être supérieure à 0,8 mm².

Recommandation pour les câbles :

BTZK 4A 100M, J-Y (St) Y 2 x 2 x 0,6 mm (rouge, noir, blanc, jaune)

Modules de raccordement pour régulation de température radio



Schlüter®-BEKOTEC-THERM-EAR/WL



BT EAR 6 WL



BT EAR 2 WL

Schlüter-BEKOTEC-THERM-EAR/WL sont des modules pour le raccordement de 2 ou 6 capteurs de température ambiante radio BT ER WL. Les modules de raccordement BT EAR 2 WL ou BT EAR 6 WL pour respectivement 2 ou 6 capteurs de température ambiante peuvent être combinés par simple embrochage, permettant ainsi d'adapter ou d'étendre le nombre de pièces/circuits de chauffage à réguler et les électrovannes correspondantes. Il est possible d'affecter 4 électrovannes par canal du module de raccordement. Une combinaison avec les modules de raccordement filaires BEKOTEC-THERM-EAR est possible. L'alimentation en tension 230 V pour les électrovannes s'effectue via le module de base 'Control' BEKOTEC-THERM-EBC. L'état de fonctionnement ainsi que l'alimentation en tension à l'entrée/sortie sont signalisés de manière claire par des LED.

Schlüter®-BEKOTEC-THERM-EAR/WL

Modules de raccordement pour capteurs de température ambiante à commande radio

Tension d'entrée	Art.-No.	CHF / u.	P (u.)
230 V, CA	BT EAR 2 WL	422,42	5
230 V, CA	BT EAR 6 WL	592,85	5

Dimensions : 73 x 92 x 45 mm (BT EAR 2 WL)
Dimensions : 162 x 92 x 45 mm (BT EAR 6 WL)

Schlüter®-BEKOTEC-THERM

Encore plus efficace grâce à l'équilibrage hydraulique auto-adaptatif

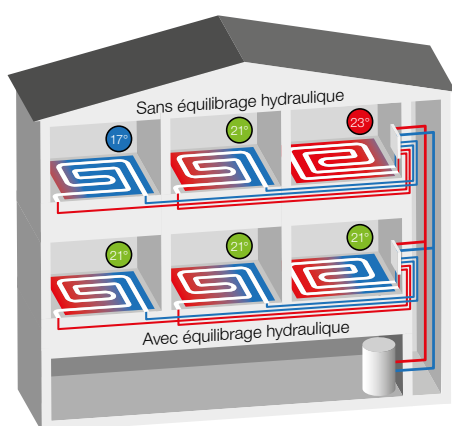

L'équilibrage hydraulique est essentiel pour l'efficacité énergétique des systèmes de chauffage et/ou de rafraîchissement. Il empêche une alimentation déséquilibrée de circuits individuels, garantissant ainsi plus de confort et d'efficacité énergétique. Outre l'équilibrage statique, un équilibrage adaptatif intelligent peut permettre une répartition encore plus optimale de la chaleur. Ses avantages :

- ✓ Adaptation permanente aux changements de conditions de fonctionnement
- ✓ Optimisation des températures de retour
- ✓ Aucun calcul du réglage sur les circuits individuels
- ✓ Effet d'auto-adaptation
- ✓ Facile à installer

Électrovanne d'équilibrage hydraulique

Schlüter®-BEKOTEC-THERM-EAHB



Schlüter-BEKOTEC-THERM-EAHB est une électrovanne pour l'équilibrage hydraulique adaptatif avec raccordement pour les collecteurs de chauffage Schlüter, avec filetage de raccordement M30 x 1,5. Une intelligence artificielle intégrée optimise l'écart entre les températures mesurées et l'adapte en permanence aux situations variables grâce à un mouvement de levage. Les deux sondes sont clipsées sur les tuyaux de départ et de retour du circuit de chauffage et/ou de rafraîchissement. La réaction de l'entraînement est optimisée en permanence grâce à la fonction d'auto-adaptation. Son alimentation est en 230 Volts. Le câble de raccordement mesure 1 m de long.

Schlüter®-BEKOTEC-THERM-EAHB

Électrovanne

Tension d'entrée	Art.-No.	CHF / u.	P (u.)
230 V	BT EAHB 230	113,58	5

Dimensions : 53,1 x 47 x 74,2 mm

Électrovanne

Schlüter®-BEKOTEC-THERM-ESA



Schlüter-BEKOTEC-THERM-ESA est une électrovanne 230 Volts pour la commande du débit des vannes de retour. Le montage est réalisé par vissage (M30 x 1,5) sur les vannes de retour du collecteur de circuits de chauffage Schlüter, selon IP54 (protection contre les projections d'eau).

À la livraison, la vanne est ouverte (fonction First-open) et manuellement réglable en service (fonction Re-open) ; en l'absence de courant, la vanne est fermée. Le câble de raccordement mesure 1 m de long.

Schlüter®-BEKOTEC-THERM-ESA

Électrovanne

Tension d'entrée	Art.-No.	CHF / u.	P (u.)
230 V	BT ESA 230 V2	55,64	5

Dimensions : Ø 40 mm, 75 mm (hauteur)



Robinet à boisseau sphérique

Schlüter®-BEKOTEC-THERM-KH

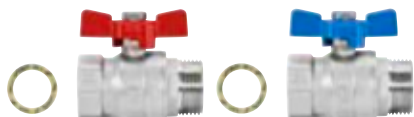

Schlüter-BEKOTEC-THERM-KH est un set de robinets à boisseau sphérique pour le départ et le retour, en laiton nickelé, comportant d'un côté un filetage 1" (DN 25) pour le raccordement avec étanchéité par joint plat sur le collecteur de circuits de chauffage Schlüter, et de l'autre côté un pas de vis de 3/4" (DN 20) ou 1" (DN 25).

Schlüter®-BEKOTEC-THERM-KH

Robinet à boisseau sphérique

DN (mm)	Art.-No.	CHF / Set	P (set)
20	BT22 KH 20	37,38	10
25	BT22 KH 25	54,41	10

Set = 2 u.

Station de régulation de maintien

Schlüter®-BEKOTEC-THERM-FRS

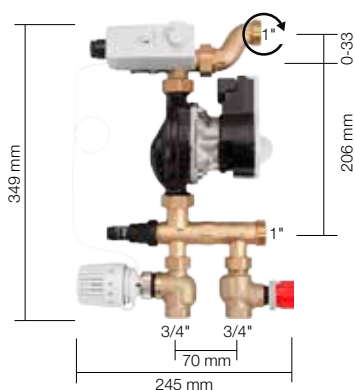

Schlüter-BEKOTEC-THERM-FRS est une station de régulation à valeur fixe pour le réglage de la température de départ. L'installation d'un set de collecteurs de circuits de chauffage (acier inox. ou matière plastique) avec 1 à 12 circuits de chauffage est possible. L'installation peut s'effectuer dans les coffrets pour collecteurs VSE/VSV. La station mélangeuse alimente le plancher chauffant-rafraîchissant BEKOTEC-THERM en basse température de départ nécessaire.

Les éléments suivants sont compris dans le set et préassemblés :

- pompe à haut rendement avec contrôleur de température de sécurité (STW) prémonté
- robinet thermostatique (DN 20) avec taraudage 3/4" côté raccordement, avec tête thermostatique réglable et sonde immergée (20–55 °C)
- soupape réglable pour l'égalisation du circuit primaire (DN 20), taraudage 3/4" côté raccordement
- bypass réglable pour l'égalisation du circuit secondaire
- système de fixation indépendant permettant une liberté de positionnement

Schlüter®-BEKOTEC-THERM-FRS

Station de régulation de maintien de température

Art.-No.	CHF / Set	P (set)
BT FRS	1167,56	5

Remarque :

Avant la mise en place, la configuration technique de régulation et les conditions hydrauliques doivent être contrôlées par un professionnel. L'alimentation doit être assurée par une pompe d'alimentation (pompe primaire). Respecter les indications des instructions de mise en place et de montage.

Nous recommandons d'opter pour une commande au moyen de notre module de base 'Control'.

La commande de pompe intégrée coupe la pompe de la régulation de maintien de la température de départ lorsque toutes les électrovannes du set de collecteurs de circuits de chauffage sont fermées. Cette variante permet de faire fonctionner la régulation de maintien de la température de départ dans le but d'économiser l'énergie.

Vanne pour zone de chauffe

Schlüter®-BEKOTEC-THERM-ZV



Schlüter-BEKOTEC-THERM-ZV est une vanne de zone de chauffage qui régule tous les circuits de chauffage raccordés au même collecteur de chauffage. La vanne pour zones de chauffe peut être pilotée par une électrovane Schlüter. La régulation peut être assurée par le biais de la commande BEKOTEC ou par un thermostat DITRA-HEAT-E. Raccordement/matériel : Raccord vissé / vanne 1" (DN 25) en laiton nickelé.

Schlüter®-BEKOTEC-THERM-ZV

Vanne pour zone de chauffe, avec raccord vissé

Art.-No.	CHF / u.	P (u.)
BTZ ZV	72,29	5

Remarque :

Respecter le sens de circulation indiqué par une flèche sur le corps de vanne.

Set d'attente

Schlüter®-BEKOTEC-THERM-PW

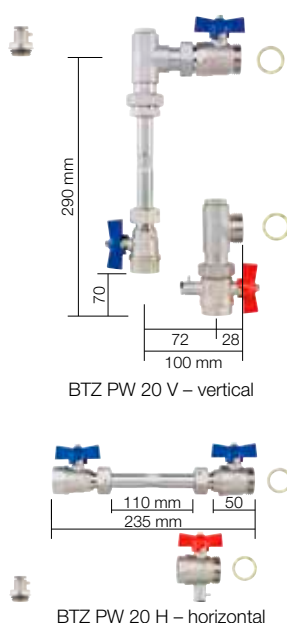

Schlüter-BEKOTEC-THERM-PW est un set d'attente pour le montage ultérieur d'un compteur de calories.

Contenu du set :

- 1 tube entretoise de 110 mm de long, avec filetage 3/4" (DN 20)
- 2 robinets à boisseau sphérique 3/4" (DN 20)
- 1 robinet à boisseau sphérique 3/4" (DN 20) avec raccordement pour sonde immergée (5 mm, M10 x 1)
- pièce de raccordement séparée 1/2" pour sonde immergée (5 mm, M10 x 1)
- 2 joints plats 1" (DN 25)
- 2 coudes à 90° (uniquement BTZ PW 20 V)

Schlüter®-BEKOTEC-THERM-PW

Attente pour compteur de calories

Art.-No.	CHF / Set	P (set)
BTZ PW 20 V	188,43	5
BTZ PW 20 H	134,91	5

Remarque :

L'attente pour le dispositif de mesure du compteur de calories se raccorde normalement sur le retour. Selon la situation de raccordement, il peut être nécessaire de disposer la rampe du collecteur de retour en haut ou en bas. Tenir compte des prescriptions de montage pour le compteur de calories choisi. Tenir compte de la place nécessaire lors du choix du coffret de répartition (voir tableaux pages 42 + 43).

Raccord double

Schlüter®-BEKOTEC-THERM-DA



Schlüter-BEKOTEC-THERM-DA est un jeu de raccords doubles en laiton nickelé, doté d'un côté d'un écrou-raccord conique 3/4" (DN 20) et de l'autre côté de deux embouts de raccordement coniques 3/4" (DN 20) pour le raccordement des tubes de chauffage Schlüter de 10, 12, 14 ou 16 mm de diamètre.

Ce raccord double permet de raccorder deux circuits de chauffage à une sortie de collecteur pour circuit de chauffage. Les circuits de chauffage doivent alors présenter sensiblement les mêmes longueurs et caractéristiques de performances.

Schlüter®-BEKOTEC-THERM-DA

Raccord double

Art.-No.	CHF / Emb.	P (Emb.)
BTZ 2 DA	79,03	10

Emballage = 2 u.

Remarque :

Le raccordement aux tubes de chauffage BEKOTEC-THERM nécessite un jeu de raccords vissés BTZ 2 KV... ainsi que deux pattes coudées.

Raccord en S

Schlüter®-BEKOTEC-THERM-S35



Schlüter-BEKOTEC-THERM-S35 est un raccord en S en laiton nickelé, doté d'un côté d'un écrou-raccord conique 3/4" (DN 20) et d'autre côté d'un embout de raccordement conique 3/4" (DN 20) pour le raccordement des tubes de chauffage Schlüter de 10, 12, 14 ou 16 mm de diamètre.

Le raccord en S permet de réaliser un déport maximal de 35 mm pour le raccordement du tube de chauffage au collecteur de circuits de chauffage.

Schlüter®-BEKOTEC-THERM-S35

Raccord en S

Art.-No.	CHF / u.	P (u.)
BTZ S35	46,81	10

Remarque :

Le raccordement aux tubes de chauffage BEKOTEC-THERM nécessite des raccords vissés supplémentaires BTZ 2 KV... ainsi que des pattes coudées.



Vanne de limitation de la température de retour

Schlüter®-BEKOTEC-THERM-RTB



Schlüter-BEKOTEC-THERM-RTB est une vanne de limitation de la température de retour, à encastrer dans le mur. Elle se monte à l'extrémité d'un circuit de chauffage BEKOTEC. Elle s'utilise pour limiter la température de l'eau circulant dans le sol à partir de l'eau de chauffage alimentant le ou les radiateurs de la pièce.

Il est fourni avec :

- un coffret mural à encastrer avec profondeur réglable
L x H x P = 145 x 145 x 57 – env. 75 mm
- un cache en matière plastique (blanc brillant) ou en verre (blanc brillant ou noir graphite), 155 x 155 mm
- deux équerres de fixation

Schlüter®-BEKOTEC-THERM-RTB

Vanne de limitation de la température de retour

Art.-No.	CHF / Set	P (set)
BT RTB V2W	267,59	5
BT RTB V2G/BW	640,82	5
BT RTB V2G/GS	640,82	5

- une vanne RTB en laiton avec robinet de purge et de rinçage, avec raccords filetés 3/4" (DN 20)
- une tête thermostatique réglable en continu entre 20 et 40 °C pour la température de retour
- la notice de montage

Schlüter®-BEKOTEC-THERM-RTBR



Schlüter-BEKOTEC-THERM-RTBR est une vanne de régulation de température ambiante, munie d'une vanne intégrée de limitation de la température de retour, prévue pour le montage mural en combinaison avec les systèmes de chauffage par le sol BEKOTEC-THERM. Elle se monte à l'extrémité d'un circuit de chauffage BEKOTEC. Elle limite la température de l'eau dans le circuit de chauffage, tout en régulant la température ambiante.

Il est fourni avec :

- un coffret mural à encastrer avec profondeur réglable
L x H x P = 145 x 190 x 57 – env. 75 mm et deux équerres de fixation
- un cache en matière plastique (blanc brillant) ou en verre (blanc brillant ou noir graphite), 155 x 210 mm

Schlüter®-BEKOTEC-THERM-RTBR

Vanne de régulation de température ambiante

Art.-No.	CHF / Set	P (set)
BT RTBR V2/W	345,07	5
BT RTBR V2G/BW	774,62	5
BT RTBR V2G/GS	774,62	5

- une vanne RTBR en laiton avec robinet de purge et de rinçage, plage de réglage de 20 à 40 °C, avec raccords filetés 3/4" (DN 20)
- la notice de montage

Remarque

À noter pour les deux systèmes :

Le raccordement aux tubes de chauffage BEKOTEC BTHR... nécessite un set de raccords vissés BTZ 2 KV...

Pour la transition avec le système de chauffage existant, il est possible d'utiliser un embout de raccordement BTZ 2 AN... ou le coude de raccordement BTZ 2 AW... (voir page 37).

Avant la mise en place, la configuration technique de régulation et les conditions hydrauliques doivent être contrôlées par un professionnel. Respecter les indications des instructions de mise en place et de montage.

Longueurs maximales des circuits de chauffage :

Tube de chauffage Ø 16 mm = 80 m

Tube de chauffage Ø 14 mm = 70 m

Tube de chauffage Ø 12 mm = 60 m

Tube de chauffage Ø 10 mm = 50 m

Schlüter®-BEKOTEC-THERM-RTBES

Set de vanne de limitation de la température de retour et thermostat électronique

Le set Schlüter-BEKOTEC-THERM-RTBES avec limiteur de température de retour et thermostat électronique comprend tout ce dont vous avez besoin pour une régulation efficace de la température ambiante.

L'électrovanne thermoélectrique est montée dans le boîtier de raccordement mural avec un couvercle fermé et amovible. Le thermostat à écran tactile 2" règle la température ambiante, ou du sol, et permet de programmer les surfaces tempérées.

Contenu set

- ✓ Coffret de raccordement avec robinet thermostatique et vanne de limitation de la température de retour
- ✓ Cache fermé blanc, matière plastique
- ✓ Électrovanne 230 V (BT ESA 230 V2)
- ✓ Thermostat électronique, écran tactile 2" (DH E RT 2 / BW), pour plus de détails techniques voir PS 24



Schlüter®-BEKOTEC-THERM-RTBES

Vanne de limitation de la température de retour avec thermostat électronique

Art.-No.	CHF / Set	P (set)
BT RTBE S1	552,09	5



Autres composants du système

dans le tarif illustré PS 'Profilés et Systèmes'



Étanchéité | désolidarisation

Schlüter®-DITRA

Schlüter-DITRA est une membrane en polypropylène avec des creux carrés contre-dépouillés au design Easyfill, pourvue au verso d'un feutre non-tissé. Elle s'utilise comme support universel pour des revêtements carrelés en tant que couche de désolidarisation, étanchéité composite et d'égalisation de la pression de vapeur.

Schlüter®-DITRA

Polypropylène, en rouleau

L x B = m ²	Art.-No.	CHF / m ²	PL (rouleau)
5,1 x 0,995 = 5	D 5M	26,07	22
30,2 x 0,995 = 30	D 30M	21,60	6

**Schlüter®-DITRA-DRAIN 4**

Schlüter-DITRA-DRAIN 4 est une natte en polyéthylène indéformable avec une structure en plots unilatérale et un non-tissé en polypropylène collé sur la face supérieure. Elle s'utilise comme support universel pour des revêtements carrelés en tant que couche de désolidarisation et drainage composite à capillarité passive durablement efficace.

Schlüter®-DITRA-DRAIN 4

Polyéthylène, en rouleau

L (m)	Largeur = 1,00 m Art.-No.	CHF / m ²	PL (rouleau)
10	DITRA-DRAIN 10M	27,20	12
25	DITRA-DRAIN 25M	24,54	6

Étanchéité | désolidarisation | chauffage

Aussi sous forme de set

Schlüter®-DITRA-HEAT

Schlüter-DITRA-HEAT est une natte en polypropylène présentant une structure à plots en queue d'aronde et dotée au dos d'un support non-tissé. Elle s'utilise comme support universel pour des revêtements carrelés et assure les fonctions de désolidarisation, d'étanchéité composite et d'égalisation de la pression de vapeur, et peut recevoir des câbles de chauffage compatibles avec le système pour réaliser une surface chauffée au sol et au mur.

Schlüter®-DITRA-HEAT

Polypropylène, en rouleau

L x B = m ²	Art.-No.	CHF / m ²	PL (rouleau)
12,76 x 0,98 = 12,5	DH5 12M	24,17	6

Schlüter®-DITRA-HEAT-MA

Polypropylène, en panneaux

L x B = m ²	Art.-No.	CHF / m ²	PL (u.)
0,8 x 0,98 = 0,78	DH5 MA	27,19	100



Câble de chauffage

Pour d'autres câbles, voir PS 24

Schlüter®-DITRA-HEAT-E-HK

12,5 W/m



Schlüter-DITRA-HEAT-E-HK est un câble de chauffage électrique doté d'un raccordement à l'une de ses extrémités et destiné à être posé dans la natte de désolidarisation Schlüter-DITRA-HEAT. Le câble a une puissance de 12,5 W/m.

Remarque :

Il est interdit de couper les câbles de chauffage. Lors du choix du câble de chauffage, il convient de noter que le tableau indique la surface chauffée en m² et non la surface totale de la pièce. Pour déterminer la surface chauffée, il faut retrancher de la surface totale de la pièce les surfaces non chauffées, par exemple les zones de bordure et les surfaces sur lesquelles des objets sont posés.

Schlüter®-DITRA-HEAT-E-HK

Câble de chauffage pour revêtements carrelés, en pose collée

L (m)	Sol chauffé 136 W/m ² *		Mur chauffé 200 W/m ² **		Watt	Art.-No.	CHF / u.	P (u.)
	m ²	m ²	m ²	m ²				
4	0,4	0,25	50	DH E HK 4	138,23	10		
6,76	0,6	0,43	85	DH E HK 6	146,85	10		
12,07	1,1	0,7	150	DH E HK 12	226,77	10		
17,66	1,6	1	225	DH E HK 17	268,12	10		
23,77	2,2	1,5	300	DH E HK 23	298,78	10		
29,87	2,7	1,8	375	DH E HK 29	352,43	10		
35,97	3,3	2,2	450	DH E HK 35	406,03	10		
41,56	3,8	2,6	525	DH E HK 41	451,99	10		
47,67	4,4	2,9	600	DH E HK 47	517,88	10		
53,77	5	3,3	675	DH E HK 53	574,57	10		
59,87	5,5	3,7	750	DH E HK 59	612,85	10		
71,57	6,6	4,4	900	DH E HK 71	704,80	10		
83,77	7,7	5,1	1050	DH E HK 83	827,36	10		
95,47	8,8	5,9	1200	DH E HK 95	942,27	10		
107,67	10	6,6	1350	DH E HK 107	1034,21	10		
136,16	12,7	8,4	1700	DH E HK 136	1239,69	10		
164,07	15	10	2050	DH E HK 164	1482,87	10		
192,27	17,7	11,8	2400	DH E HK 192	1734,97	10		
216,27	20	13,2	2700	DH E HK 216	1949,99	10		
244,37	22,7	15,1	3050	DH E HK 244	2187,25	10		

* Autorisé au sol et au mur ** Uniquement autorisé au mur



Régulateur de température

Schlüter®-DITRA-HEAT-E-R6



Couleurs disponibles :

BW **DA** BW = blanc brillant
DA = anthracite foncé

Schlüter-DITRA-HEAT-E-R6 est un régulateur de température polyvalent et intelligent permettant la commande du système Schlüter-DITRA-HEAT-E. Il assure le réglage de la température des revêtements au sol et au mur. Il peut être commandé par le biais de l'écran tactile 2" (5,1 cm), ou d'un smartphone ou d'une tablette (iOS et Android) grâce à l'application Schlüter-HEAT-CONTROL via un réseau Wi-Fi, ou par un appareil domotique à commande vocale (Alexa d'Amazon ou l'Assistant Google). Le régulateur de température commande au choix la température de surface ou la température ambiante selon une programmation. Une sonde de réserve est incluse dans la livraison.

Schlüter®-DITRA-HEAT-E-R6

Régulateur de température (230 V) à écran tactile, avec deux sondes déportées, fonction Wi-Fi et commande vocale

Art.-No.	CHF / Set	P (set)
DH E RT 6 / BW	371,67	10
★ DH E RT 6 / DA	378,00	10

Remarque :

En cas de pose de la sonde déportée directement dans la natte de désolidarisation Schlüter-DITRA-HEAT, il faut alors installer également la sonde de réserve fournie.

Profilé pour joint de mouvement

Schlüter®-DILEX-KS



Schlüter-DILEX-KS est un profilé pour joint de fractionnement pour pose collée avec protection des arêtes de carrelage, comportant des ailes de fixation latérales en aluminium ou en acier inoxydable reliées entre elles par une zone pouvant se déformer, interchangeable en matériau synthétique souple.

Schlüter®-DILEX-AKSN

Aluminium

H (mm)	L = 2,50 m Art.-No.	CHF / m	KV (u.)
8	AKSN 80 ...*	23,89	40
10	AKSN 100 ...*	24,63	40
11	AKSN 110 ...*	25,07	40
12,5	AKSN 125 ...*	25,49	40
14	AKSN 140 ...*	26,63	40
16	AKSN 160 ...*	28,59	40

Schlüter®-DILEX-EKSN

Acier inoxydable V2A

H (mm)	L = 2,50 m Art.-No.	CHF / m	KV (u.)
8	EKSN 80 ...*	48,33	40
10	EKSN 100 ...*	48,87	40
11	EKSN 110 ...*	49,34	40
12,5	EKSN 125 ...*	50,43	40
14	EKSN 140 ...*	51,30	40
16	EKSN 160 ...*	52,73	40
18,5	EKSN 185 ...*	54,05	40
21	EKSN 210 ...*	55,48	40
25	EKSN 250 ...*	58,11	40
30	EKSN 300 ...*	60,66	40

Schlüter®-DILEX-EKSN V4A

Acier inoxydable V4A

H (mm)	L = 2,50 m Art.-No.	CHF / m	KV (u.)
8	EKSN 80 ...* / V4A	53,15	40
10	EKSN 100 ...* / V4A	53,78	40
11	EKSN 110 ...* / V4A	54,46	40
12,5	EKSN 125 ...* / V4A	55,48	40
14	EKSN 140 ...* / V4A	56,41	40
16	EKSN 160 ...* / V4A	57,99	40

Art.-No. à compléter avec la couleur (exemple : EKSN 80 G / V4A)

C **DA** **FG** **G** **GS** **HB** **PG** **SG**

* Couleurs : C - DA - FG - G - GS - HB - PG - SG



Aide au calcul

Vue d'ensemble



Maison individuelle 150 m²

Système BEKOTEC-THERM		EN-P			EN-PF			EN 23 F			EN 18 FTS			EN 12 FK		
Distance de pose	mm	75	150	225	75	150	225	75	150	225	50	100	150	50	100	150
Longueurs de tubes de chauffage	m/m ²	13,32	6,66	4,44	13,32	6,66	4,44	13,32	6,66	4,44	20	10	6,66	20	10	6,66
Coûts pour dalle à plots, tubes de chauffage, bande périphérique (hors DITRA pour la pose de revêtements céramiques)	CHF/m ²	57,06	41,66	36,54	61,47	46,08	40,95	55,08	40,03	35,02	80,69	59,24	52,08	67,48	47,01	40,17
Coûts supplémentaires pour collecteurs, accessoires et régulation (forfait)	CHF/m ²	33,33														
Valeur indicative	CHF/m ²	90,39	74,99	69,87	94,80	79,41	74,28	88,41	73,36	68,35	114,02	92,57	85,41	100,81	80,34	73,50

Surface d'exposition / Grands espaces, 500 m²

Système BEKOTEC-THERM		EN-P			EN-PF			EN 23 F		
Distance de pose	mm	150	225	300	150	225	300	150	225	300
Longueurs de tubes de chauffage	m/m ²	6,66	4,44	3,33	6,66	4,44	3,33	6,66	4,44	3,33
Coûts pour dalle à plots, tubes de chauffage, bande périphérique (hors DITRA pour la pose de revêtements céramiques)	CHF/m ²	38,48	33,36	30,79	42,90	37,77	35,21	36,85	31,84	29,34
Coûts supplémentaires pour collecteurs, accessoires et régulation (forfait)	CHF/m ²	16,49								
Valeur indicative	CHF/m ²	54,97	49,85	47,29	59,39	54,26	51,70	53,34	48,33	45,83

Le coût du système de chauffage par le sol Schlüter-BEKOTEC-THERM dépend de plusieurs facteurs spécifiques du projet considéré. Ainsi, le nombre et la taille des pièces, le nombre de circuits de chauffage et les distances entre les tubes de chauffage ainsi que le type de régulation souhaité doivent être pris en compte en tant que facteurs de calcul. Sur la base de notre expérience, nous avons calculé le coût au mètre carré (base de prix bruts) de tous les composants BEKOTEC-THERM nécessaires – régulation comprise – pour une maison individuelle typique. Nous avons également déterminé le prix moyen au mètre carré pour une superficie de 500 m², p. ex. un hall d'exposition. Ces prix – qui n'incluent pas le coût de main d'œuvre – sont représentés dans le tableau. Ces indications servent uniquement de base de calcul indicative, car ces valeurs peuvent varier d'un projet à l'autre. Tenir compte des autres éléments de construction tels que l'isolation, la chape, Schlüter-DITRA, Schlüter-DITRA-HEAT ou Schlüter-DITRA-DRAIN 4 et le revêtement.

Découvrez Schlüter®-BEKOTEC-THERM

Sur notre site internet

Sur bekotec-therm.com vous trouverez tous les renseignements utiles sur les planchers chauffants innovants de Schlüter-Systems.

De la vidéo informative jusqu'aux réponses aux questions les plus fréquentes, vous y trouverez toutes les informations dont vous aurez besoin.

En cas de questions supplémentaires, n'hésitez pas à nous contacter. Nous sommes à votre écoute !

- ✓ **Toutes les infos sur BEKOTEC-THERM**
- ✓ **Conseils et assistance**
- ✓ **Vidéos**
- ✓ **Téléchargements**
- ✓ **Demande de devis personnalisés**
- ✓ **Et beaucoup plus ...**

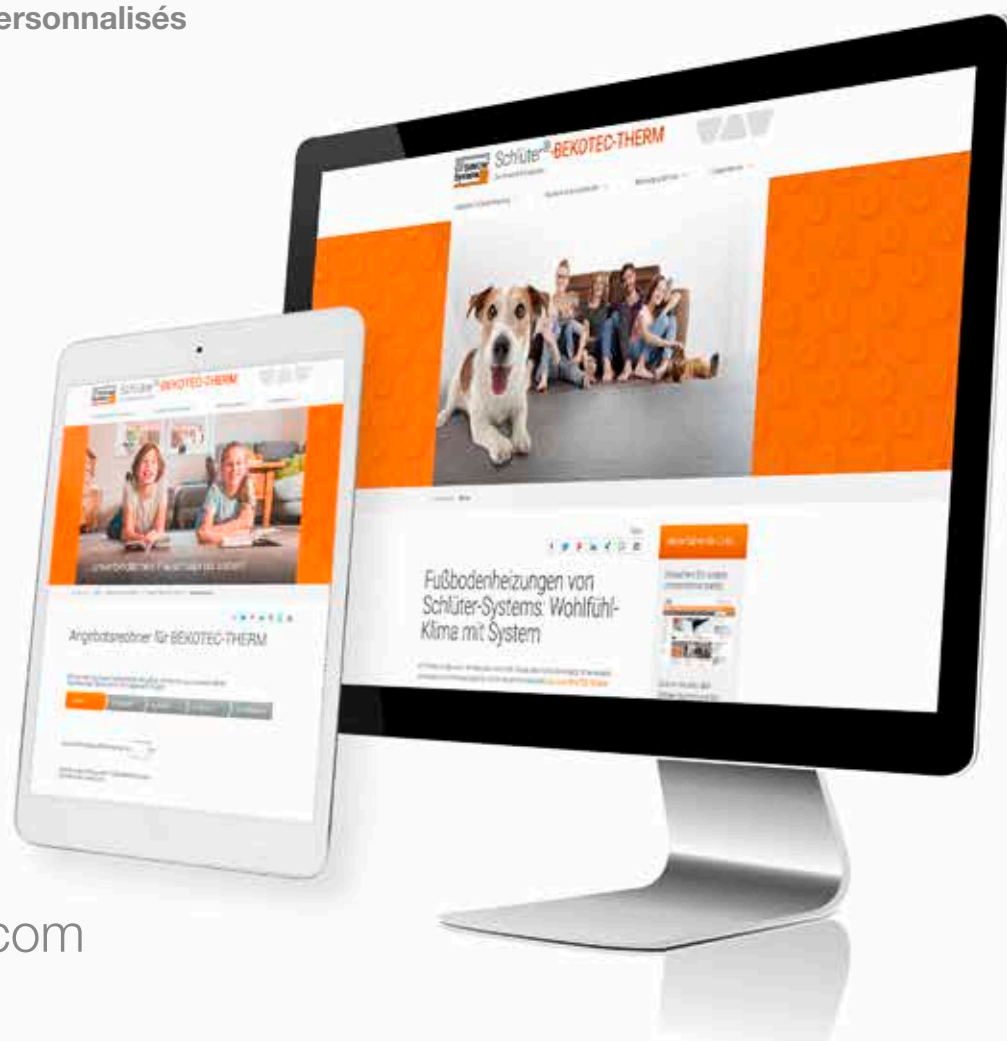

bekotec-therm.com



Légende

Nouveautés



Nouveaux produits

Fonctions du système



Chauffage



Rafrâichissement

Propriétés



Commande radio



Commande filaire



Commande Wi-Fi



Commande vocale



Trame Easycut



Design Easyfill

Unités de conditionnement

PL = Europalette

KV = Caisse / Unité

P = Conditionnement par paquet

u. = Unité

Dimensions

H = hauteur

L = longueur

B = largeur

T = profondeur

Par suite d'évolutions techniques, les photos, schémas et descriptions peuvent être modifiés sans préavis.

Conditions générales de vente



La dernière version de nos conditions générales de vente est applicable et consultable sur le site : schlueter-systems.com/agb ou par envoi postal sur simple demande.



Votre revendeur :



Les conditions générales de vente de la société Schlüter-Systems KG sont applicables.

Dès sa parution, le présent tarif illustré annule et remplace tous les tarifs précédents.

Ce tarif est imprimé sous réserve d'erreurs, de modifications et de fautes d'impression, ou de modifications allant dans le sens d'une innovation des produits ou rendues inévitables pour des raisons de livraison. Des différences de couleurs au niveau de la reproduction des produits sont possibles et sont dues à la technique d'impression utilisée.



DES SOLUTIONS INNOVANTES

Schlüter-Systems KG · Schmölestraße 7 · D-58640 Iserlohn

Tel.: +49 2371 971-0 · Fax: +49 2371 971-1111 · info@schlueter.de · bekotec-therm.com